

Easy Port-Series

Wireless Speaker Systems.



Bedienungsanleitung *User Instructions*

FP2_{pro}/CD/MP3/slave
ADESSO "active"



ADESSO
Design Rednerpult.



Wichtiger Hinweis:
Important information:

Funkmikrofonsysteme (bitte gesonderte Bedienungsanleitung beachten!)
wireless microphone systems (see separate user instruction!)

Bitte lesen Sie vor Inbetriebnahme des Gerätes die Bedienungsanleitung sorgfältig durch und bewahren Sie sie auf.
Please read this manual carefully before operating the equipment and store this manual.

0. Wichtige Sicherheitsbestimmungen

Lesen Sie diese Sicherheitsbestimmungen vor Inbetriebnahme der Geräte. Bewahren Sie diese Sicherheitsbestimmungen auf.

 Das Symbol mit Blitz und Pfeilspitze im gleichseitigen Dreieck soll den Benutzer auf eine unisolierte „gefährliche Spannung“ im Geräteinnern aufmerksam machen, die ausreichend groß ist, Personen durch elektrischen Stromschlag zu verletzen.

 Das Ausrufezeichen im gleichseitigen Dreieck soll den Benutzer auf wichtige Hinweise (Sicherheitsbestimmungen, Instandhaltung, Service) in der Bedienungsanleitung aufmerksam machen.

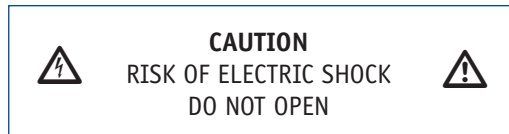

Caution: To reduce the risk of electric shock do not remove cover or back. No user-serviceable parts inside. Refer servicing to qualified personnel.

Bestimmungen, die Feuergefahr, elektrischen Stromschlag und die Verletzung von Personen betreffen.

WARNUNG - Sobald ein elektronisches Gerät in Betrieb genommen wird, sind folgende Sicherheitsbestimmungen unbedingt zu beachten:

Aufbau und Positionierung der Anlage

- Um die Verletzungsgefahr zu reduzieren, ist erhöhte Vorsicht geboten, sobald das Gerät in der Nähe von Kindern betrieben wird.
- Sorgen Sie für gute Standfestigkeit der Box, insbesondere beim Gebrauch mit Stativen. Vermeiden Sie in jedem Fall schräge oder instabile Unterlagen.
- Betreiben Sie dieses Gerät nicht in der Nähe von Wasser (z.B. Waschbecken, Swimming Pool, sehr feuchte Untergründe).
- Halten Sie die Geräte fern von Nässe, Staub, langer, intensiver Sonneneinstrahlung und Vibrationen.
- Das Gerät sollte nicht in der Nähe von Öfen, Heizungen oder anderen wärmeproduzierenden Geräten aufgestellt werden oder extrem niedrigen Temperaturen ausgesetzt werden.
- Das Gerät sollte so aufgestellt werden, daß eine ausreichende Be- und Entlüftung gewährleistet ist.
- Achten Sie darauf, daß das Gerät nicht gestürzt wird oder zu Fall kommt und daß keine Flüssigkeit durch die Lüftungsschlitze ins Geräteinnere gelangt.

Betrieb

- **Unterschreiten Sie niemals die minimale Lastimpedanz von insgesamt 8 Ohm. Das heißt, Sie dürfen am Gerät noch eine 8 Ohm Box anschließen. Der Anschluß einer 4 Ohm Box ist verboten.**
- Dieses Gerät kann zusammen mit Kopfhörern oder einem Verstärker Lautstärken produzieren, die zu dauerhaften Hörschäden führen können. Setzen Sie sich solch hohen und schmerzhaften Pegeln nicht über längere Zeit aus. Falls Sie eine Beeinträchtigung Ihres Hörvermögens oder ein Pfeiffen im Ohr feststellen, begeben Sie sich in ärztliche Betreuung.
- Lautsprecher können während des Betriebes beschädigt werden durch:
 - a) Akustische Rückkopplung über Mikrofone
 - b) Anhaltende, hochpegelige Signale hoher Frequenzen von elektronischen Musikinstrumenten.
 - c) Anhaltende verzerrte Signale hoher Leistung
 - d) Popperäusche, die entstehen, wenn bei eingeschaltetem Verstärker ein Gerät der Anlage eingeschaltet, angeschlossen oder abgetrennt wird.

Anschluß und Verkabelung

- Kabel sind die Bindeglieder zwischen allen Bestandteilen einer Übertragungskette, vom Mikrofon bzw. Instrument bis hin zu den Lautsprecherboxen. Sie werden in dieser Funktion oft unterschätzt!
- Bitte überzeugen Sie sich von der einwandfreien Funktion Ihrer Kabel.
- Achten Sie beim Kauf auf trittfeste Qualitätskabel mit guten Steckern. Bei Bedarf haben wir auch die passenden Kabel für Sie bereit.
- Achten Sie darauf, daß die Verteilung für die Netzspannungsversorgung intakt ist.
- Die Verwendung von Netzkabeln und Verteilungen mit isoliertem oder fehlendem Schutzleiter ist verboten!!
- Ebenso darf die Verlegung der Kabel nicht unbeachtet bleiben: Unsymmetrische Kabel sollten z.B. nicht neben Lichtkabel verlegt werden, falls nötig sollten sie im rechten Winkel gekreuzt werden, um die Einstreuungsgefahr möglichst gering zu halten.
- Grundsätzlich sollten alle Kabel mit Gaffa-Tape am Boden gesichert werden.
- **WARNUNG** - Stellen Sie keine Gegenstände auf das Netzkabel des Gerätes. Verwenden Sie nur intakte Netzkabel.
- Das Gerät darf nur an ein Stromnetz angeschlossen werden, wenn die Netzspannung mit der am Gerät angegebenen übereinstimmt.
- Das Netzkabel sollte ausgesteckt werden, wenn das Gerät über einen längeren Zeitraum nicht benutzt wird. Ziehen Sie beim Ausstecken nicht am Kabel, sondern am Stecker

Service und Garantie

- Das Gerät sollte einem qualifizierten Servicetechniker anvertraut werden, sobald:
 - a) Das Netzkabel oder die Netzbuchse beschädigt ist.
 - b) Ein Fremdkörper oder Flüssigkeit ins Geräteinnere gelangt ist.
 - c) Das Gerät Regen ausgesetzt war.
 - d) Das Gerät nicht normal arbeitet, bzw. markante Veränderungen in der Performance aufweist.
 - e) Das Gerät fallengelassen wurde oder das Gehäuse beschädigt ist.
- Führen Sie am Gerät keinen Service durch, der über die Instandhaltung hinausgeht. Weiteren Service überlassen Sie unbedingt qualifiziertem Servicepersonal.
- Bewahren Sie die Verpackung der Geräte auf, damit Sie sie im Schadensfalle, originalverpackt verschicken können. So wird das Risiko eines Transportschadens minimiert.

Inhalt

	Seite
1. Einleitung	4
2. Sicherheit und Umwelt	4
2.1 Sicherheitshinweise	4
2.2 Beeinträchtigung der Sicherheit	4
2.3 Umwelt	4
3. Lieferumfang	4
4. Beschreibung	5
4.1 Allgemeines	5
4.2 Empfohlenes Zubehör	5
4.3 Bedienelemente	5
4.3.1 CD-Spieler (nur FP2CD)	7
4.3.2 MP3-Spieler (nur FP2MP3)	11
5. Inbetriebnahme	14
5.1 Betriebsbedingungen	14
5.2 Audio-Verbindungen	14
5.3 Einschalten/Betrieb mit Akku	14
5.3.1 Tiefentladeschutz	14
5.4 Einschalten/Betrieb am Netz	15
5.5 Funkmikrofon und Empfänger	15
5.6 Betrieb der FP2pro/CD/MP3 mit FP2slave	15
6. Betriebshinweise	15
6.1 Aufstellungsort der	15
6.2 Vermeidung von akustischen Rückkopplungen	15
7. Reinigung	15
8. Technische Daten	16
9. Abbildungen	32
9.1 Bedienelemente FP2pro	32
9.2 Bedienelemente FP2CD	33
9.3 Bedienelemente FP2MP3	34
9.4 Bedienelemente FP2slave	35
Englische Bedienungsanleitung / User Instructions	17

1. Einleitung

Die EasyPort® ist ein hochwertiges Beschallungssystem, das die vielfältigen Wünsche der Anwender erfüllt. Im mobilen wie auch im stationären Betrieb sind Beschallungen mit minimalem Zeitaufwand realisierbar. Das professionelle Konzept ist durch seine leichte Bedienbarkeit auch für den Laien ohne besondere Vorkenntnisse nutzbar. Die praxisgerechten Bedienelemente und das robuste Gehäuse unterstützen den Anwender bei jedem Einsatzzweck.

2. Sicherheit und Umwelt

2.1 Sicherheitshinweise

1. Dieses Gerät ist gemäß den VDE-Schutzmaßnahmen für elektronische Geräte gebaut und geprüft. Es hat das Werk in sicherheitstechnisch einwandfreiem Zustand verlassen. Um diesen Zustand zu erhalten und einen gefahrlosen Betrieb sicherzustellen, beachten Sie bitte sowohl die allgemein üblichen Sicherheitsvorkehrungen als auch die Hinweise und Warnvermerke in dieser Bedienungsanleitung.
2. Das Gerät entspricht den Bestimmungen der Schutzklasse 1. In ordnungsgemäß installiertem Zustand sind alle berührbaren Metallteile fest mit dem Schutzleiter verbunden. Aus Sicherheitsgründen darf das Gerät nur an einer vorschriftsmäßigen Schutzkontaktsteckdose betrieben werden. Trennen sie niemals die Schutzkontaktverbindung auf.
3. Das Gerät entspricht den derzeit gültigen Normen des EMV-Gesetzes. Dies wird durch das am Gerät angebrachte CE-Zeichen bescheinigt.
4. Das Gerät enthält keine vom Anwender reparierbaren Teile. Zur Vermeidung der Gefahr von Bränden oder elektrischen Schlägen öffnen Sie das Gehäuse nicht und wenden Sie sich für Reparaturen an einen qualifizierten Techniker.
5. Hohe Schalldrücke können Gehörschäden verursachen! Halten Sie sich nie unmittelbar vor einer betriebsbereiten Box auf. Vermeiden Sie Rückkopplungen.

2.2 Beeinträchtigung der Sicherheit

Wenn das Gerät

- sichtbare Beschädigungen aufweist,
- lose Teile enthält,
- nicht mehr korrekt arbeitet,
- längere Zeit unter ungünstigen Bedingungen gelagert wurde (z.B. im Freien oder in feuchten Räumen) oder
- schweren Transportbeanspruchungen ausgesetzt war (z.B. mit einer ungeeigneten Verpackung),

kann die Sicherheit beeinträchtigt sein. Setzen Sie das Gerät außer Betrieb und kennzeichnen Sie es. Sichern Sie das Gerät so gegen unbeabsichtigten Betrieb, daß es nicht versehentlich von Dritten wieder in Betrieb genommen werden kann.

2.3 Umwelt

1. Entsorgen Sie verbrauchte Batterien immer gemäß den jeweils geltenden Entsorgungsvorschriften. Werfen Sie Batterien nie ins Feuer (Explosionsgefahr).
2. Wenn Sie das Gerät verschrotten, trennen Sie Gehäuse, Elektronik und Kabel und entsorgen Sie alle Komponenten gemäß den dafür geltenden Entsorgungsvorschriften.

3. Lieferumfang

Ihre EasyPort® FP2_{pro} besteht aus folgenden Komponenten:

1. **Aktivbox FP2_{pro}**
2. **Netzkabel**
3. **kleiner Schraubendreher (um die Gain-Regler einzustellen)**

Ihre EasyPort® FP2_{CD} besteht aus folgenden Komponenten:

1. **Aktivbox FP2_{CD}**
2. **Infrarot Fernbedienung für den CD-Player**
3. **Netzkabel**
4. **anschraubbare Hochständerhülse SA-2**
5. **kleiner Schraubendreher (um die gain-Regler einzustellen)**

Ihre EasyPort® FP2_{MP3} besteht aus folgenden Komponenten:

1. **Aktivbox FP2_{MP3}**
2. **Netzkabel**
3. **kleiner Schraubendreher (um die gain-Regler einzustellen)**

Ihre EasyPort® FP2_{slave} besteht aus folgenden Komponenten:

1. **Passivlautsprecher FP2_{slave}**
2. **Speakonbuchse mit Kabelsatz für den Einbau in die Master-Aktivlautsprecherbox FP2_{pro/CD/MP3} (19)**

Optionale Funkmikrofon Systeme für EasyPort® FP2_{pro/CD/MP3}

1. **Funkempfänger (eingebaut in EasyPort®)**
2. **Handsender mit Mikrofonkopf oder Taschensender mit Ansteck- bzw. Headsetmikrofon**

Kontrollieren Sie bitte, ob die Verpackung alle zum jeweiligen System gehörenden Teile enthält. Falls etwas fehlt, wenden Sie sich bitte an Ihren Fohhn-Händler.

4. Beschreibung

4.1 Allgemeines

FP2_{pro}/CD/MP3

Die EasyPort® FP2_{pro}/CD/MP3 sind aktive Mono-Lautsprecherboxen. Ein eingebautes Mischpult mit 2-Band-Klangregelung erlaubt Ihnen, einen CD-Spieler oder ähnliche Tonquellen, zwei drahtgebundene Mikrofone sowie das optional mitgelieferte Drahtlos-Mikrofone gleichzeitig zu betreiben. Insgesamt können bis zu 4 Funkempfänger eingebaut werden.

Die FP2_{CD}/MP3 sind mit einem integrierten Player ausgestattet.

Die optional eingebauten Empfänger zeichnen sich durch hohe Empfangssicherheit und hervorragende Tonqualität aus. Durch den passenden Hand- bzw. Taschensender wird die EasyPort® zu einem kompletten Beschallungssystem für kabel- und drahtlosen Betrieb. Für den netzunabhängigen Betrieb ist die EasyPort® mit einem wartungsfreien, auslaufsicheren Bleigel-Akku sehr hoher Qualität ausgestattet, der die strengen Normen des Verbandes der Schadensversicherer (Gefahrenmelde-Anlagen) erfüllt. Der Akku weist eine wesentlich geringere Selbstentladung und ein besseres Kapazitäts/Volumen-Verhältnis als Nickel-Cadmium-Akkus auf und hat keinen Memory-Effekt. Die Kapazität beträgt 7,2 Ah bei FP2_{pro}/CD/MP3.

FP2_{slave}

Die EasyPort® FP2_{slave} ist ein passiver Zusatzlautsprecher zum Anschluß an eine FP2_{pro}/CD/MP3 (keine eingebaute Elektronik). Die FP2_{slave} wird mittels einem optionalem Lautsprecherkabel (Speakon) mit dem aktiven Masterlautsprechersystem FP2_{pro}/CD/MP3 verbunden.

Die FP2_{pro}/CD/MP3 sind serienmäßig nicht mit einem Speakon Lautsprecheranschluss ausgestattet. Deshalb befindet sich im Lieferumfang eine Speakon Lautsprecherbuchse mit vorbereitetem Kabelsatz für den leichten Einbau in die FP2_{pro}/CD/MP3 an der die FP2_{slave} betrieben wird.

4.2 Empfohlenes Zubehör

FP2_{pro}/CD/MP3/slave

- Tragetasche für FP2_{pro}/CD/MP3/slave, gepolstert
- Regenhaube für FP2_{pro}/CD/MP3/slave,
- Stativgabel SHP2 für FP2_{pro}/CD/MP3/slave
- Wandhalter WHP2 (Box schwenk- und neigbar)
- Wandhalter WHP1 (Box abnehmbar)
- Lautsprecherstativ
- Mikrofonstativ mit Galgen
- Tragetasche für 2x Stative
- Music-Tray (Ablage für tragbare Zuspielderäte)
einfache Montage am Lautsprecherstativ

4.3 Bedienelemente (Siehe Seite 32-35)

Die meisten Bedienelemente der FP2_{pro}/CD/MP3/slave befinden sich an der Rückseite der Lautsprecherbox. Unter der Klappe im Deckel befinden sich die Bedienelemente Squelch (10) und Kanalwahlschalter (11) der optional eingebauten Funkempfängern. An der Hinterseite der EasyPort ist ein stabiler Tragegriff angebracht.

(1) recharge battery (Batterie aufladen)

Ladebuchse zum Aufladen des eingebauten Akkus mit Hilfe des mitgelieferten Netzkabels. Dient auch zum Anschluß bei Netzbetrieb.

(18) Netzsicherung (fuse)

Die Netzsicherung befindet sich unterhalb der Netzbuchse. Vor dem Wechsel der Sicherung muß die FP2_{pro}/CD/MP3 vom Stromnetz getrennt werden. Bei 230V Netzspannung darf nur folgende Sicherung verwendet werden:
1 A MTR (5x20mm)

(2) Lade-Kontroll-LED

Schnelllade Modus, Ladezeit 6h
wenn die gelbe LED dauernd leuchtet befindet sich die FP2_{pro}/CD/MP3 im Schnelllade Modus, anschließend wird auf Ladungserhaltung umgeschaltet und die LED blinkt.

(3) power-Schalter (Ein/Aus Schalter)

Der power-Schalter schaltet die Audio-Elektronik und den Verstärker der EasyPort®, nicht jedoch die Ladeelektronik ein und aus.

(4) Status Anzeige

Status-LED, mehrfarbig, Ladezustandsanzeige des Akkus wird durch Blinksequenz angezeigt.
Wenn die FP2_{pro}/CD/MP3 eingeschaltet wird leuchtet die LED bei geladenem Akku grün.
Wenn die Akku Kapazität 30% unterschreitet, fängt die LED an rot zu blinken.
Die LED blinkt bei sinkender Akku Spannung immer schneller rot, bis sie ständig rot leuchtet.
Nachdem die LED 10 Sekunden dauer rot geleuchtet hat, schaltet sich die FP2_{pro}/CD/MP3 ab, um eine Tiefentladung des Akkus zu verhindern.
Beim Abschalten ertönt ein Signalton.

(20) DC out Buchse (12 Volt Ausgang)

DC-out Buchse, 12V 500mA zum Anschluß externer Geräte wie externer Funkempfänger, Zuspielderäte wie CD-Player usw. Die DC-out Buchse ist kurzschlußfest und hat einen Verpolungsschutz.

Hinweis:

Die FP2_{pro}/CD/MP3 kann durch diese Buchse nicht geladen werden.

(19) Lautsprecheranschlußbuchse für FP2_{slave} (Optional)

Speakonbuchse für den Anschluß einer FP2_{slave}.

Hinweis:

Aus Sicherheitsgründen darf an diesem Anschluß nur die dafür abgestimmte Systembox FP2_{slave} betrieben werden!

music (Anschluß Zuspieldgerät)

(5) line input l/r (Musik/Zuspieldgerät Eingang l/r)

An diese beiden Cinch-Buchsen können Sie über ein Stereo-Cinch-Kabel einen CD-Spieler, Cassettenrecorder oder andere Hochpegelquellen anschließen. Der Eingang ist als Stereo-Eingang ausgelegt, intern wird jedoch eine Mono-Summe gebildet. Die Eingangsempfindlichkeit beträgt 100mV an 10k Ω für Vollaussteuerung.

(23) line input

Line Eingang, XLR elektronisch symmetrisch, für Zuspieldgeräte oder andere Signalquellen (Symmetriertrafo optional)

(6) volume (Lautstärke)

Mit dieser Drehregler stellen Sie die Lautstärke der an die line input-Buchsen (5) + (23) angeschlossenen Tonquellen ein.

(15) gain (Vorpegelsteller)

Mit diesem Pegelvorregler (gain) lassen sich Zuspieldgeräte mit verschiedenen Ausgangsleistungen anpassen. Um Fehlbedienungen zu vermeiden ist der Regler nur mit dem kleinen mitgelieferten Schraubendreher verstellbar. Der gain-Regler ist auf einen Mittelwert voreingestellt.

(7) line out l/r (Musik Ausgang links/rechts)

An diese beiden Cinch-Buchsen können Sie über ein Stereo-Cinch-Kabel entweder ein Aufnahmegerät oder eine zweite EasyPort® (oder andere Aktiv-Box) anschließen. Die beiden Buchsen sind intern parallel geschaltet und führen die Summe aller Eingangssignale in dem von Ihnen eingestellten Mischverhältnis. Die Ausgangsspannung beträgt bei Vollaussteuerung 0,5 V an 200 Ω Quellenimpedanz.

(25) line output Buchse

(24) mix out:

Line Ausgang, XLR symmetrisch zur Weiterführung des Gesamt-Mixersignals an Aufnahmegeräte oder weitere EasyPort®-Systeme (bei Schalterstellung mix-out).

(24) receiver out:

Funkempfänger Ausgangsbuchse von ch4, XLR symmetrisch, pre fade. (bei Schalterstellung receiver-out) Dadurch können Sie den eingebauten Funkempfänger auch für eine andere Anwendung, z.B. für Ihre festinstallierte Lautsprecheranlage verwenden.

wired mic (Kabel-Mikrofon)

(8) input (Eingang)

(26) Diese symmetrische 3-polige XLR-Buchse dient zum Anschluß eines drahtgebundenen Mikrofons (nicht mitgeliefert) über ein Mikrofonkabel mit XLR-Stecker. Da der Mikrofoneingang mit 12V Phantomspeisung ausgestattet ist, können Sie nicht nur dynamische, sondern auch Elektret- und Kondensatormikrofone anschließen.

Die Eingangsempfindlichkeit beträgt 2mV an 1k Ω für Vollaussteuerung.

Stift 1: Masse, Stift 2: Audio Phase, Stift 3: Audio Gegenphase

(9) volume (Lautstärke)

(22) Dieser Drehregler stellt die Lautstärke des an die input-Buchse (8) + (26) angeschlossenen Mikrofons ein.

(16) gain (Vorpegelsteller)

(21) Mit diesem Pegelvorregler (gain) lassen sich Mikrofone mit verschiedenen Ausgangsleistungen anpassen. Um Fehlbedienungen zu vermeiden ist der Regler nur mit dem kleinen mitgelieferten Schraubendreher verstellbar. Der gain-Regler ist auf einen Mittelwert voreingestellt.

wireless mic (Funk-Mikrofon)

(10) wireless receiver (Funk-Mikrofon-Empfänger)

(11) Informationen über die Bedienelemente (10) squelch (Rauschsperr) und (11) channel (Funkkanalumschalter) des optional eingebauten Funkempfängers entnehmen Sie bitte den beiliegenden empfängerspezifischen Unterlagen des Mikrofonherstellers.

(12) volume (Lautstärke)

Dieser Drehregler stellt die Lautstärke des Drahtlos-Mikrofons ein.

(17) gain (Vorpegelsteller)

Mit diesem Pegelvorregler (gain) lassen sich Mikrofone mit verschiedenen Ausgangsleistungen anpassen. Um Fehlbedienungen zu vermeiden ist der Regler nur mit einem kleinen mitgelieferten Schraubendreher verstellbar. Der gain-Regler ist auf einen Mittelwert voreingestellt.

EQ (Klangregelung)

Die 2-Band-Klangregelung wirkt nur auf die drei Mikrofon-eingänge.

(13) bass (Bässe)

Drehsteller zum Anheben bzw. Absenken der tiefen Frequenzen.

(14) treble (Höhen)

Drehsteller zum Anheben bzw. Absenken der hohen Frequenzen.

4.3.1 CD-Spieler (nur FP2CD)

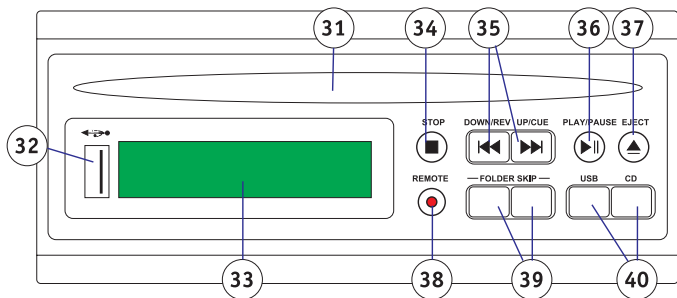

Ihr CD Player verfügt über mehrere Abspielmodi: das Standardabspielen (Grundfunktionen) können Sie direkt am CD-Spieler abrufen. Die erweiterten Abspielmodi können nur mittels der mitgelieferten Fernbedienung abgerufen werden.

Der CD-Player kann Audio-CDs, auf CD gebrannte MP3 Files oder MP3 Files eines Speichersticks über den USB-Anschluss (32) abspielen.

Es können die meisten Audio-CDs und beschreibbaren Audio-CDs abgespielt werden (hängt vom Brenner und den verwendeten CDs ab).



Fernbedienung (nur FP2CD)

Die Infrarotfernbedienung kann nur die Funktionen des CD-Players abrufen, also nicht die Lautstärkesteller der Mikrofone. Durch die Infrarottechnik ist die Fernbedienung nicht für den Einsatz im Freien geeignet. Das Infrarotsignal wird durch Sonnenstrahlen beeinträchtigt.

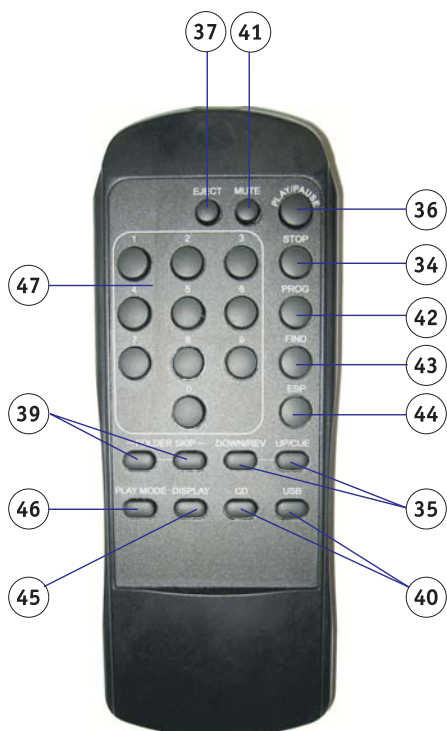

ÜBERSICHT DER BEDIENELEMENTE

Ziffer	Bezeichnung	Funktion
CD-Spieler		
(31)	CD-Fach	
(32)	USB-Anschluss	Anschluss eines Speichersticks
(33)	Multifunktionsdisplay	
(38)	Remote	Fernbedienung-Signalsensor
CD-Spieler und Fernbedienung		
(34)	Stop	Beendet die Wiedergabe
(35)	Down/Rev - Up/Cue	Titelsprung- / Suchlauffunktion
(36)	Play/Pause	Beginnt die Wiedergabe/ unterbricht die Wiedergabe
(37)	Eject	Auswurf / Einzug der CD
(39)	Folder Skip	Ordnersprungfunktion
(40)	USB - CD	Wahl des Playermodus
Fernbedienung		
(41)	Mute	Stummschaltfunktion
(42)	Prog	Programmtaste
(43)	Find	Albumsuche, ID3-Tag
(44)	ESP	Erschütterungsschutz
(45)	Display	Informationsumschaltung
(46)	Play Mode	Wiedergabereihenfolge
(47)	0 - 9	Titeldirektwahl

GRUNDFUNKTIONEN (ohne Fernbedienung verfügbar)

Auswahl des Playermodus

Das Wiedergabegerät kann Audiodaten von verschiedenen Medien wiedergeben. Mit den Auswahltasten (40) wird die Quelle der wiederzugebenden Daten gewählt.

Flashmodus

Durch Drücken der Taste [USB] (40) können Daten wiedergegeben werden, die auf einem Flashspeicher („Speicherstick“) gespeichert sind. Der Flashspeicher muss dazu an der USB-Schnittstelle angeschlossen sein.



CD-Modus

Durch Drücken der Taste [CD] (40) können Daten wiedergegeben werden, die auf einer CD (Compact Disc) gespeichert sind.

Neben der Audio-CD kann das Abspielgerät auch CD-Daten wiedergeben, die im MP3-Format gespeichert sind. Der Player erkennt eine MP3-CD automatisch und stellt dies im Display dar.



- Das Laden der Medien kann jeweils einige Sekunden dauern. Dies wird im Display angezeigt.



- Beim Einschalten des Gerätes befindet sich der Player immer im CD-Modus.
- das Abspielgerät ist kompatibel mit:
 - CD, CD-R, CD-RW (dem „Compact Disc Digital Audio“-Standard entsprechend oder im MP3-Format)
 - Standardgemäßem Flash-USB-Speicher (ausschließlich mit Daten im MP3-Format)

Es können die meisten Audio-CDs und beschreibbaren Audio-CDs abgespielt werden (hängt vom Brenner und den verwendeten CDs ab).

(31) CD Einzugschacht

Beim Einlegen einer CD muß darauf geachtet werden, daß der Textaufdruck nach oben zeigt.

Nach Einzug der CD dauert es einige Sekunden bis die CD abspielbereit ist. In dieser Zeit werden Daten in den Speicher eingelesen. Im Display wird die Anzahl der Titel und die Gesamtspielzeit der eingelegten CD angezeigt.

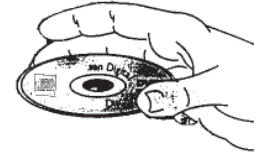

Bitte entnehmen Sie die CD während des Transportes der EasyPort® aus dem CD Player.

(33) Anzeige / Display

Auf dem Status Display erhalten Sie wertvolle Informationen z.B. welcher Song gerade abgespielt wird, eine exakte Zeitangabe und den Eingabemodus.

(36) PLAY/PAUSE (Starten und Unterbrechen der Wiedergabe)

Mit der PLAY-Taste (36) starten Sie den Abspielvorgang in jedem Modus. Durch nochmaliges kurzes Drücken wird an der aktuellen Stelle im Titel angehalten, bei nochmaligem Drücken wird der Abspielvorgang fortgesetzt.

(34) STOP (Beenden der Wiedergabe)

Mit der STOP-Taste (34) kann in jedem Modus und zu jedem Zeitpunkt die Wiedergabe beendet werden.

(37) EJECT (Ausgeben der eingelegten CD)

Um die eingelegte Audio-CD wieder auszugeben, drücken Sie auf die EJECT-Taste (37).

(35) SKIP (Überspringen von Titeln / Weiterspringen im Titel)

1. Titelsprung

Diese Funktion ermöglicht einen bestimmten Titel auszuwählen.

Durch kurzes Drücken von [Down] oder [Up] (35) kann der vorhergehende bzw. nachfolgende Titel ausgewählt werden.

- Wird dies während der Wiedergabe vorgenommen, beginnt der angewählte Titel automatisch.

- Wird dies in gestopptem Zustand vorgenommen, kann der Titel angewählt werden und die Wiedergabe beginnt nicht automatisch.

- Wird dies in gepaustem Zustand vorgenommen, kann der Titel angewählt werden und verharrt im Pausemodus bei t 00:00.



- Ist ein Programm eingestellt, wird mit dem Titelsprung entsprechend der Programmreihenfolge der nächste Titel angewählt.
- Bei der Zufallswiedergabe ist es nicht möglich, den vorangegangenen Titel über diese Funktion erneut aufzurufen.

2. Suchlauf

Durch anhaltendes Drücken (>0,7s) von [Rev] bzw. [Cue] (35) kann innerhalb eines Titels vor- bzw. zurückgespult werden.

- Wird dies während der Wiedergabe vorgenommen, setzt sich die Wiedergabe automatisch an der neuen Stelle fort.

- Wird dies in gepaustem Zustand vorgenommen, setzt sich die Wiedergabe durch einmaliges Drücken von [Play/Pause] (36) an der neuen Stelle fort.



- Während des „Spulens“ wird kein Audiosignal wiedergegeben (MP3).

(39) FOLDER SKIP Ordnersprung (nur MP3-CD und Flashmodus)

Mit dieser Funktion kann der Ordner, der wiedergegeben werden soll, gewechselt werden.

Mit den Tasten [Folder Skip] (39) kann der vorhergehende bzw. der nachfolgende Ordner angewählt werden.

Mit [Play/Pause] (36) wird die Auswahl bestätigt.

Innerhalb des ausgewählten Ordners kann wie gewohnt mit dem Titelsprung und dem Suchlauf navigiert werden.



- Die Wiedergabe wird nach Beendigung des aktuellen Ordners automatisch im nachfolgenden Ordner fortgesetzt.

ERWEITERTE FUNKTIONEN (nur über Fernbedienung abrufbar)

1. Direktanwahl

Über die Zifferntasten 0-9 (47) werden Titel, ähnlich dem Titelsprung (35), allerdings direkt angewählt.

Titelnummern größer 9 können durch eine zügige Tastenfolge eingestellt werden. Das erste Drücken gibt die Zehnerstelle, das zweite die Einerstelle an.



- Die Direktanwahl wird erst durch die Taste [Play] (36) bestätigt und wiedergeben. Bis zur Bestätigung wird ggf. der aktuelle Titel weiter wiedergegeben.

2. Mutefunktion

Die Stummschalttaste [Mute] (41) blendet das Audiosignal aus - durch erneutes Drücken der Taste wird das Signal wieder eingeblendet.

3. Programm

Mit dieser Funktion kann eine Titelreihenfolge festgelegt werden.

Im CD-Modus(Audio-CD):

1. [Prog] drücken > Display MEM (42)
2. Auswahl des Titels mit [Down] und [Up] (35)
3. Schritt 1 und 2 wiederholen, um weitere Titel hinzuzufügen
4. [Play/Pause] bestätigt die Auswahl und startet die Programmreihenfolge (36)

Im Flashmodus und CD-Modus (MP3-CD):

1. [Prog] (42) drücken > Display MEM
2. Auswahl des Ordners mit [Down] und [Up] (35)
3. [Prog] (42) drücken
4. Auswahl des Titels mit [Down] und [Up] (35)
5. Schritte 1-4 wiederholen, um weitere Titel hinzuzufügen
6. [Play/Pause] bestätigt die Auswahl und startet die Programmreihenfolge (36)



- Löschen der Programmauswahl mit [Stop] (34)

4. Albumauswahl (nur im MP3-CD und Flashmodus)

Diese Funktion erlaubt das aktuelle Album zu wechseln.

1. [Find] (43) drücken > im Display wird das aktuelle Album angezeigt
2. Auswahl des Albums mit [Down] und [Up] (35)
3. [Play/Pause] bestätigt die Auswahl und startet das Album (36)

5. Anzeige der Titelinformation (ID3-Tag)

Mit der ID3-Tag-Funktion wird die Titelinformation (z.B. Interpret) im Display angezeigt.

Dies wird aktiviert bzw. deaktiviert, indem während der Wiedergabe [Find] (43) zwei Sekunden gedrückt gehalten wird.

(Bild zeigt inaktive ID3-Tag-Anzeige)



6. Erschütterungsschutz (nur Audio-CD)

Das Gerät verfügt über eine Anti-Schockfunktion. Sie ermöglicht die ununterbrochene Audiowiedergabe, auch wenn die CD kurzzeitig nicht gelesen werden kann (z.B. Aufgrund einer Erschütterung).

Mit der Taste [ESP] (44) wird diese Funktion aktiviert bzw. deaktiviert.



- die Dauer der Zwischenspeicherung beträgt ca. 40 sec.
- da bei der Funktion Audiodaten komprimiert werden, kann es u.U. zu Qualitätseinbußen kommen.



7. Wiedergabemodus

Das Gerät verfügt über die Möglichkeit Titel wiederholt oder in zufälliger Reihenfolge wiederzugeben.

Die Auswahl wird über die Taste [Play-Mode] (46) getroffen und die Einstellung wird automatisch nach zwei Sekunden übernommen.



PLAY ALL RANDOM	Alle Titel werden in zufälliger Reihenfolge wiedergegeben (unabhängig von Ordnern)
REPEAT TRACK	Ständige Wiederholung des aktuellen Titels
REPEAT FOLDER	Wiederholung des aktuellen Ordners (nur MP3-CD und Flash)
PLAY ALL	Wiedergabe aller Titel in ursprünglicher Reihenfolge
RANDOM REPEAT	Ständige Wiederholung eines zufällig ausgewählten Titels
REPEAT ALL	Wiederholung aller Titel

8. Umschalten der Darstellung

Mit der Taste [Display] wird die dargestellte Information umgeschaltet. Sie verändert sich durch mehrfaches Drücken wie folgt:

Titelinformation (ID3-Tag), Ordnernummer, Tracknummer



Titelinformation (ID3-Tag), Tracknummer, verstrichene Zeit



Titelinformation (ID3-Tag), Ordnerinformation (ID3-Tag)

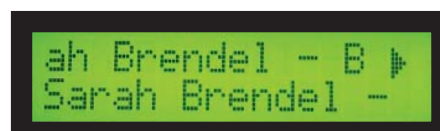

4.3.2 MP3 Player (nur FP2MP3)

Geräteeigenschaften:

- Eingebauter 64 MB Speicher. Dieser ermöglicht Aufzeichnungen bis zu einer Länge von 272min. ohne Verwendung eines zusätzlichen externen Speichers (Compact Flash Card).
- Direkte Aufnahme von einem Mikrofon, CD-Player o.ä. über Anschlußbuchsen auf der Front.
- Einfache Editiermöglichkeiten: Repeat, EQ, record, mute, A->B, delete ...

Spezifikationen:

- Erweiterbarer Speicher durch Compact Flash Karten bis zu einer Speichergöße von 512 MB
- Aufzeichnung im MP3 Format
- Aufzeichnungsbitraten: MP3 128 kBit/s, 80kBit/s, 32 kBit/s
- Eingänge: USB, 3,5mm Stereo-Klinke Buchse
- Hintergrundbeleuchtetes 2-zeiliges Punktdisplay
- Aluminium Gehäuse
- Schacht für CF-Karten (8MB - 512MB)
- Frequenzgang: 20Hz -14kHz

Beschreibung

Dieser MP3 Player verwendet als Speichermedium die weitverbreiteten Compact Flash Karten. Diese CF-Karten werden häufig auch in Digitalcameras und PCs verwendet.

Neben der Wiedergabe verfügt der MP3 Player über die Funktion Audiosignale in drei verschiedenen Qualitätsstufen aufzuzeichnen. Dies ermöglicht Ihnen beispielsweise die direkte Aufzeichnung eines Vortrags, der über den EasyPort®-Aktivlautsprecher verstärkt wird.

Inbetriebnahme

ON/OFF:

Um das Gerät einzuschalten halten Sie die Power-Taste (M8) zwei Sekunden lang gedrückt.

MP3 Files laden:

Um MP3 Files in das Gerät zu laden, stehen Ihnen 3 Möglichkeiten zur Verfügung:

1. Verwenden Sie das mitgelieferte **USB Kabel**. Verbinden Sie die USB Buchse (M3) mit einem PC mittels dem USB Kabel, um Daten in den eingebauten Speicher zu kopieren.
2. Verwenden Sie eine **CF-Karte**. Stecken Sie die CF-Karte in den Schacht (M2) um MP3 Files zu laden und abzuspielen.
3. **VOC Input Buchse**. Über diese VOC Eingangsbuchse können Sie mittels eines Kabels (mit 3.5mm Mini Klinenstecker) ein weiteres Abspiegelgerät zur Aufnahme anschließen (M5).

Wenn Sie keine CF-Karte einlegen, spielt der MP3-Player MP3 Files aus seinem eingebauten Speicher ab. In dieser Betriebsart erscheint auf dem Display „MEM“ (Bild A1). Wenn Sie eine CF-Karte einlegen, spielt der MP3 Player immer zuerst die MP3 Files der CF-Karte ab. In dieser Betriebsart wird auf dem Display „CF“ angezeigt.

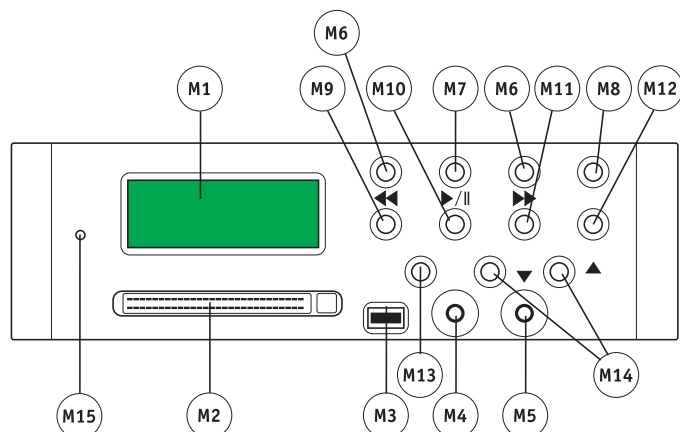

ÜBERSICHT DER BEDIENENLEMENTE

Ziffer	Bezeichnung	Funktion
(M1)	Display	
(M2)	CF-Kartenslot	
(M3)	USB Anschluss	
(M4)	MP3	Signaleingang
(M5)	VOC	Signaleingang
(M6)	<</>>	Auswahltaste "Zurück" / "Vor"
(M7)	>	Play / Pause
(M8)	POWER / MUTE	Ein-Aus Taste/ Stummschaltfunktion
(M9)	MODE / A>B	Wiedergabemodus
(M10)	STOP	Beenden der Wiedergabe
(M11)	REPEAT / EQ	Wiederholfunktion / Equalizer
(M12)	DELETE	Löschen
(M13)	REC	Aufnahme
(M14)	VOL	Lautstärker "leiser" / "lauter"
(M15)	Reset	Resetknopf



Bild A1

Wiedergabe:

Drücken Sie die Playtaste (M7), um die Wiedergabe zu starten. Mit den Auswahltasten (M6) kann der vorangehende bzw. nachfolgende Titel angewählt werden. Wird eine der Tasten gedrückt gehalten, so wird der Titel mit zehnfacher Normalgeschwindigkeit „gespult“. (Bild A4)
Mittels Volumen-Tasten (M14) kann die Wiedergabelautstärke eingestellt werden.
[Beim Einschalten des Gerätes beträgt sie stets circa 50%.]



Bild A4

Auswahl des Wiedergabeformates:

Mit der Taste „MODE“ (M9) wird der Wiedergabemodus gewählt: Wird im Display <VOC> angezeigt, werden ausschließlich Titel wiedergegeben, die im ADPCM-Format gespeichert sind. Im Aufnahme-Modus kann über die VOC-Buchse (M5) (3,5mm-Klinke) ein Signal in diesem Format aufgezeichnet werden.

Wird im Display <Mp3> angezeigt, werden ausschließlich Titel wiedergegeben, die im MP3-Format gespeichert sind. Im Aufnahme-Modus kann über die MP3-Buchse (M4) (3,5mm-Klinke) ein Signal ebenfalls in diesem Format aufgezeichnet werden.

Bild A2: 01 00:04 zeigt die gesamte Dauer des ersten Titels (4sec) im Wiedergabemodus <VOC>

Bild A3: 01 03:06 zeigt die gesamte Dauer des ersten Titels (3min und 6sec) im Wiedergabemodus <MP3>.

Mit den Auswahltasten (M6) kann der vorangehende bzw. nachfolgende Titel angewählt werden. Mit der Taste Play (M7) wird die Wiedergabe gestartet.



Bild A2



Bild A3

Pausemodus:

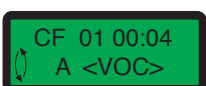
Mit der Play-Taste (M7) kann die Wiedergabe eines laufenden Titels unterbrochen werden. Erneutes Drücken der Taste setzt die Wiedergabe an derselben Stelle fort. (Bild A5)
Die Stop-Taste (M10) beendet die Wiedergabe und kehrt in den gestoppten Zustand zurück.

Wiederholfunktion:

Die Repeat-Taste (M11) stellt durch kurzes Drücken die Wiederholfunktion ein:
No repeat => die Wiederholfunktion ist ausgeschaltet (Bild B1)
Repeat 1 => der aktuelle Titel wird ständig wiederholt (Bild B2)
Repeat all => alle Titel werden in Wiedergabereihenfolge wiederholt (Bild B3)



Bild B1



Bild B2

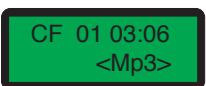

Bild B3

Equalizer:

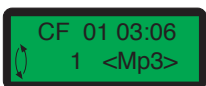
Durch längeres Drücken (2sec.) der Repeat-Taste (M11) wird der Equalizer eingestellt:

Nun kann durch mehrmaliges Drücken zwischen Normal, Pop, Classic, Rock und Jazz gewählt werden (Bild B4, B5, B6, B7, B8)

Drücken Sie die Stop-Taste (M10) um in den Stopmode und somit zur Standardeinstellung zurückzukommen.



Bild B4



Bild B5

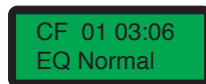

Bild B6



Bild B7



Bild B8

Stummschaltung:

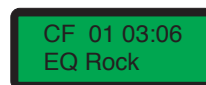
Durch kurzes Drücken der POWER/MUTE-Taste (M8) wird die Wiedergabe stumm geschaltet. (Bild C1)

Erneutes Drücken hebt die Stummschaltung wieder auf. Dabei kehrt die Wiedergabelautstärke auf ihren vorherigen Pegel zurück. (Bild C2)



Bild C1



Bild C2

Aufnahmemodus:

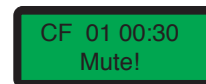
1.) Kurzes Drücken der Aufnahme-Taste (M13) aktiviert den VOC-Modus, das heißt die Aufzeichnung findet im ADPCM-Format statt (Quelle: Aufzeichnung über Signaleingang VOC (M5)).
Längeres Drücken (3sec.) der Aufnahme-Taste (M13) aktiviert hingegen den MP3-Modus, das heißt die Aufzeichnung findet im gleichnamigen MP3 Format statt. Quelle für diese Aufzeichnung ist sowohl der Signaleingang MP3 (M4) als auch das Wiedergabesignal Ihres EasyPort®-Laustsprechers.

2.) Durch mehrfaches Drücken der MODE/A>B-Taste kann nun die Qualität gewählt werden:

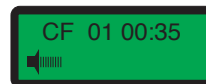
Bei VOC:

- (1) HI VOC => hohe Qualitätsstufe
- (2) LO VOC => niedrige Qualitätsstufe

Bei MP3:

128Kbps => höchste Qualitätsstufe (Bild D1)

Spielzeit 68 min bei 64 MB

80Kbps => mittlere Qualitätsstufe (Bild D2)

Spielzeit 108 min bei 64 MB

30Kbps => niedrigste Qualitätsstufe (Bild D3)

Spielzeit 272 min bei 64 MB



Bild D1



Bild D2

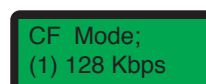

Bild D3

3.) Mit den Auswahltasten (M6) wird der Speicherort gewählt. CF bedeutet, dass der Titel auf der Compact Flash Karte gespeichert wird. (Bild D4)

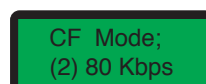

Bild D4

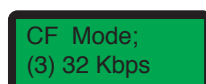
MEM bedeutet, dass der Titel im eingebauten Speicher gespeichert wird.

4.) Mit der Aufnahme-Taste (M13) wird die Aufnahme gestartet. Die Stopp-Taste (M10) beendet die Aufnahme.

Praktisch:

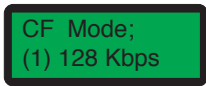
Mitschnitt Ihres EasyPort®-Signals (FP1, FP2)

1. Drücken Sie die Aufnahmetaste (M13) circa 3sec. lang. Wählen Sie ggf. mit Mode/A>B (M9) die höchste Aufzeichnungsqualität (128kbps). Wählen Sie ggf. mittels den Auswahltasten (M6) den eingebauten Speicher (MEM) als Speicherort aus.

2. Starten Sie durch die Aufnahmetaste (M13) die Aufzeichnung. Diese Taste (M13) leuchtet nun rot als Zeichen der Aufnahme. Das Signal, das Ihr EasyPort®-Lautsprecher verstärkt (z.B. vom Mikrofon eines Referenten), wird im MP3-Player aufgezeichnet. Das Display zeigt Ihnen neben der bisherigen Aufnahmedauer an, wie lange im aktuellen Format noch aufgenommen werden kann, bis der Speicher voll ist.

3. Beenden Sie die Aufnahme mit der Stopp-Taste (M10)

Verwendung des Mitschnittes

1. Wiedergabe durch den selben MP3-Player
2. Übertragung zum PC:
Verbinden Sie den Player über das mitgelieferte USB-Kabel mit Ihrem PC. Sobald Ihr PC das Gerät erkennt und den passenden Treiber installiert hat, können Sie die Dateien vom MP3-Player auf Ihre Festplatte kopieren. Im Windows Explorer wird der Player beispielsweise als mindestens ein Wechseldatenträger dargestellt. Dies ermöglicht Ihnen wie mit einem USB-Stick zu verfahren.

Nun können Sie die Daten wiederum mit der passenden Brennsoftware als Audio-CD brennen, die auf üblichen CD-Playern abgespielt werden kann.

Als weitere Möglichkeit können die MP3-Daten auf einen Internet-Server hochgeladen werden. So können Sie auf einfache Art und Weise die Audiodaten Dritten zur Verfügung stellen. Die Nutzer können die Daten herunterladen und dank dem MP3-Format beispielsweise auf handelsüblichen MP3-Playern abspielen. (dieser Service wird beispielsweise kostenlos unter www.sendspace.com angeboten).



HINWEISE:

- Die EasyPort®-Signale können ausschließlich im MP3-Format aufgezeichnet werden.
- Das MP3-Format geht mit einer Datenreduktion einher, somit ist u.U. die Aufzeichnung qualitativ nicht mit dem Eingangssignal zu vergleichen.
- Die Qualitätsstufen sind im Besonderen zur Aufnahme von Sprache geeignet.

A->B Wiedergabe:

Wird die A>B-Taste (M9) während der Wiedergabe gedrückt, so wird der Anfangspunkt und bei erneutem Drücken der Endpunkt gesetzt. Der Titel wird nun immer zwischen Anfangspunkt und Endpunkt wiederholt.

Durch erneutes Drücken wird die Funktion deaktiviert und die Wiedergabe wird normal fortgesetzt.

Diese Funktion eignet sich im Besonderen zum Sprachtraining.



Bild E1



Bild E2

Löschen:

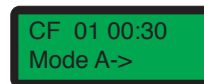
Mit den Tasten (M6) kann der Titel ausgewählt werden, der gelöscht werden soll. Nach erstmaligem Drücken der Delete-Taste (M12) zeigt das Display „ERASE OK?“. (Bild F1)

Um das Löschen zu bestätigen muss erneut die Delete-Taste (M12) gedrückt werden. (Bild F2)

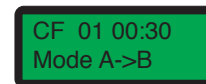
Um das Löschen abzubrechen muss die Stopp-Taste (M10) gedrückt werden und der Player kehrt in den gestoppten Zustand zurück.

Sollte es während des Vorgangs zu einem Fehler kommen („ERROR“), kann mit einer Büroklammer der Resetknopf (M15) betätigt und das Gerät in den Ausgangszustand zurückgesetzt werden.

Anschließend kann das Gerät wieder wie gewohnt in Betrieb genommen werden.



Bild F1



Bild F2

Ausschalten des Gerätes:

Die Compact Flash Karte kann mit dem Auswurfknopf beziehungsweise das USB-Kabel durch einfaches Ziehen entfernt werden.

Durch längeres Drücken (2sec.) der Power-Taste (M8) wird der MP3-Player ausgeschaltet.

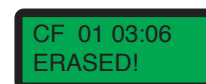
5. Inbetriebnahme

5.1 Betriebsbedingungen

1. Der zulässige Umgebungstemperaturbereich während des Betriebes reicht von -5°C bis $+40^{\circ}\text{C}$.
 2. Während der Lagerung oder des Transports darf die Temperatur zwischen -15°C und $+40^{\circ}\text{C}$ betragen.
 3. Hat sich während des Transports oder der Lagerung Tau auf dem Gerät oder seiner Rückwand gebildet, lassen Sie das Gerät ca. 2 Stunden akklimatisieren, bevor Sie es in Betrieb nehmen.
 4. Der Lautsprecher ist zum Betrieb in einer trockenen Umgebung mit normalem Staub- und Feuchtigkeitsgehalt der Luft bestimmt. Setzen Sie das Gerät niemals aggressiven chemischen Flüssigkeiten oder Dämpfen aus.
 5. Sie können das Gerät in jeder beliebigen Lage aufstellen. Bitte achten Sie darauf, daß die Wärmeabfuhr der rückseitigen Anschlußplatte (Kühler) immer gewährleistet ist.
3. Stecken Sie das Netzkabel an eine stromführende (keine geschaltete!) Netzsteckdose an.
Der Ladevorgang beginnt automatisch und die gelbe Kontroll-LED (2) beginnt konstant zu leuchten.
Wenn die gelbe Kontroll-LED (2) zu blinken beginnt, ist der Akku voll aufgeladen und die EasyPort® ist betriebsbereit.
Der Ladevorgang wird automatisch beendet, der Akku kann also nicht überladen werden.

5.2 Audio-Verbindungen

1. Stellen Sie alle volume-Regler (6), (22), (9) und (12) auf 0.
2. Verbinden Sie die gewünschte Tonquelle (z.B. Cassettenrecorder, CD-Spieler) über ein Stereo-Cinch-Kabel mit den line input-Buchsen (5) oder (23).
3. Schließen Sie Ihr drahtgebundenes Mikrofon über ein handelsübliches XLR-Kabel an die input-Buchsen (26) oder (8) an.
4. Verbinden Sie das gewünschte Aufnahmegerät (z.B. Cassettenrecorder, DAT-Recorder, Tonbandgerät) über ein Stereo-Cinch-Kabel mit den line rec-output-Buchsen (7) oder den mix-out Buchse (25). Schalter (24) auf mix out stellen.
5. Beim Einsatz von 2 EasyPort®-Systemen können Sie die line out-Buchse (7) oder (25) der ersten EasyPort® mit der line in-Buchse (5) oder (23) der zweiten EasyPort® verbinden. Alle Signale der ersten Box werden dann von der zweiten Box mitübertragen. Die Lautstärke der zweiten EasyPort® können Sie an dem music volume-Regler (6) bestimmen.

5.3 Einschalten/Betrieb mit Akku

Die EasyPort® ist primär für den Betrieb mit dem eingebauten Akku ausgelegt.

Bevor Sie das Gerät zum ersten Mal in Betrieb nehmen oder wenn das Gerät länger als ein Jahr lang nicht mit dem Netz verbunden war, müssen Sie den Akku mindestens 14 Stunden lang aufladen:

1. Stecken Sie das mitgelieferte Netzkabel an die recharge battery-Buchse (1) an der Rückseite der EasyPort® ein.
2. Vergewissern Sie sich, daß die aufgedruckte Netzspannung mit der Netzspannung am Einsatzort übereinstimmt. Der Betrieb der FP2pro/CD an einer anderen Netzspannung kann zu irreparablen Schäden am Gerät führen.

4. Ziehen Sie das Netzkabel von der recharge-battery-Buchse ab. Zum Einschalten des Gerätes stellen Sie den power-Schalter (3) auf on.
5. Die status-LED (4) neben dem power-Schalter (3) beginnt grün zu leuchten.
Wenn die Akku Kapazität 30% unterschreitet, fängt die LED an rot zu blinken.
Die LED blinkt bei sinkender Akku Spannung immer schneller rot, bis sie ständig rot leuchtet.
Nachdem die LED 10 Sekunden dauer rot geleuchtet hat, schaltet sich die FP2pro/CD ab, um eine Tiefentladung des Akkus zu verhindern.
Beim Abschalten ertönt ein Signalton.
Laden Sie den Akku gemäß Schritt 1 bis 4 wieder auf.



Die Betriebszeit mit Akku beträgt je nach Belastung ca. 8-18 Stunden.

Da der Akku keinen Memory-Effekt hat, braucht er vor dem Laden nicht vollständig entladen zu werden. Sie können den Ladevorgang also unabhängig von der Restkapazität jederzeit beginnen.



Da Blei-Akkus nicht längere Zeit in entladene oder teilentladene Zustand gelagert werden sollen, empfehlen wir, den Akku sofort nach dem Betrieb wieder aufzuladen.

Um die ständige Betriebsbereitschaft zu sichern und der Selbstentladung vorzubeugen, lassen Sie die EasyPort® bei Nichtgebrauch am besten immer mit dem Netz verbunden.

5.3.1 Tiefentlade Schutzschaltung

Die Elektronik der EasyPort® ist mit einer intelligenten Tiefentlade Schutzschaltung ausgestattet, die wirkungsvoll eine gefährliche und schädigende Tiefentladung des Akkus verhindert. Bevor die Tiefentladeschwelle erreicht ist, wird die Elektronik der EasyPort® automatisch vom Akku getrennt und die EasyPort® abgeschaltet. Laden Sie in diesem Fall den Akku sofort auf.

5.4 Einschalten/Betrieb am Netz

Die EasyPort® ist für die Netzspannung von 230V/50Hz ausgelegt. Sonderausführungen mit Netzteilen für andere Netzspannungen sind auf Wunsch lieferbar.

1. Stecken Sie das Netzkabel an die recharge battery-Buchse (1) an.
2. Vergewissern Sie sich, daß die aufgedruckte Netzspannung mit der Netzspannung am Einsatzort übereinstimmt.
3. Stecken Sie das Netzkabel an eine geeignete Netzsteckdose. Wichtig: Falls der Stecker des Netzkabels gegen einen anderen Typ ausgewechselt werden muß, darf diese Arbeit nur von einer Fachkraft ausgeführt werden.
4. Zum Einschalten des Gerätes drücken Sie den power-Taster (3) auf on. Die status-LED (4) - neben dem power-Taster (3) beginnt grün zu leuchten.

Anm.: Im Netzbetrieb schaltet die Ladeelektronik der EasyPort® automatisch auf Pufferladung um. Dabei wird der Akku während des Betriebs automatisch nachgeladen. Die EasyPort® kann selbst bei total entladenem Akku am Netz weiterbetrieben werden.

Anm.: Bei Netzausfall schaltet die Elektronik der EasyPort® automatisch und unterbrechungslos auf Akkubetrieb um. Deshalb ist es nicht möglich, die EasyPort® mittels eines externen Netzschalters oder Sicherungsautomaten ein- und auszuschalten.

5.5 Funkmikrofon und Empfänger

Hinweise zum Betrieb Ihres Funkmikrofons und Empfängers entnehmen Sie bitte den Bedienungsanleitungen der jeweiligen Geräte.

5.6 Betrieb der FP2pro/CD mit FP2slave

Verbinden Sie die Lautsprecheranschlußbuchse (40) der FP2slave mit der Lautsprecheranschlußbuchse (19) der FP2pro/CD mittels einem handelsüblichen Speakonkabel (Steckerbelegung: 1+/1-).

Mithilfe der Zusatzlautsprecherbox FP2slave läßt sich z.B. eine breitere Zuhörerfläche gleichmäßig beschallen.

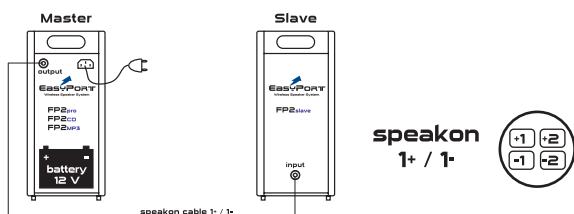

6. Betriebshinweise

6.1 Aufstellung der EasyPort®

Um eine möglichst gleichmäßige Beschallung bzw. Sprachverständlichkeit bis in die hinteren Reihen des Zuschauerraumes zu erreichen, muß die Lautsprecherbox möglichst hoch aufgestellt sein. Dafür benötigen Sie ein Lautsprecherstativ. Von jedem Sitz- bzw. Stehplatz aus sollte die Lautsprecherbox gut zu sehen sein. Personen oder Gegenstände sollten den Schall nicht absorbieren.

Für die optimale Ausrichtung der EasyPort® steht zusätzlich die Stativschwenkgabel SHP2 zur Verfügung. Mittels eines Lautsprecherstativs und der Stativgabel kann die Lautsprecherbox hoch montiert und nach unten auf die Zuhörer geneigt (gerichtet) werden.

Hilfreich ist die Vorstellung, die Lautsprecherbox wäre ein „Scheinwerfer“, der jeden Zuhörer beleuchtet.

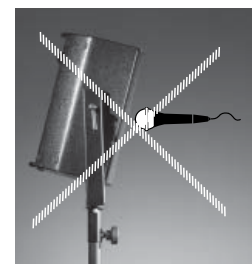
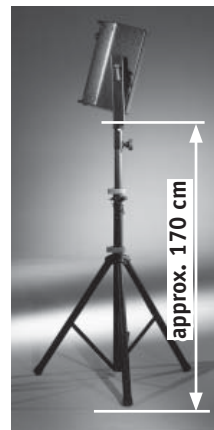

6.2 Vermeidung von akustischen Rückkopplungen

Beim Betrieb mit Mikrofon kann eine akustische Rückkopplung auftreten, die sich in schrillum Pfeifen des Lautsprechers äußert. Um Rückkopplungen zu vermeiden,

1. Achten Sie darauf, daß der Redner möglichst hinter der Lautsprecherbox steht um Rückkopplung zu vermeiden.
2. Achten Sie darauf, den Mikrofonkopf nicht direkt auf den Lautsprecher zu richten,
3. Halten Sie den Handsender stets nur am Schaft. Achten Sie darauf, den Mikrofonkopf nicht mit der Hand abzudecken.
4. Beginnt der Lautsprecher trotzdem zu pfeifen, drehen Sie den Volume-Regler soweit gegen den Uhrzeigersinn zurück, bis das Pfeifen aufhört.

7. Reinigung

Das Lautsprechergehäuse können Sie mit einem feuchten Tuch abstauben.

Die Oberfläche des Senders reinigen Sie am besten mit einem mit (Industrie-)Spiritus oder Alkohol befeuchteten Tuch.

8. Technische Daten

Modell	FP2 _{pro}	FP2 _{CD/MP3}	FP2 _{slave}
Verstärkerleistung (Musik / Peak)	60 W	60 W	60 W (passiv)
Klangregelung	Bässe / Höhen	Bässe / Höhen	
CD Player	-	CD Player eingebaut	
Bestückung, Bauart	8" und Hochtöner mit Kurzhorn, 2-Wege Bassreflex	8" und Hochtöner mit Kurzhorn, 2-Wege Bassreflex	8" und Hochtöner mit Kurzhorn, 2-Wege Bassreflex
Gehäuse	Multiplex, schwarz lackiert Kunststofffüße, Tragegriff, eingebaute Hochständerhülse, ballwurfsicheres Metallgitter, Akustikschaum Gewinde für Stativgabel SHP2	Multiplex, schwarz lackiert Kunststofffüße, Tragegriff, abschraubbare Hochständerhülse ballwurfsicheres Metallgitter, Akustikschaum Gewinde für Stativgabel SHP2	Multiplex, schwarz lackiert Kunststofffüße, Tragegriff, eingebaute Hochständerhülse ballwurfsicheres Metallgitter, Akustikschaum Gewinde für Stativgabel SHP2
Kenschalldruck 1W/1m	100 dB	100 dB	100 dB
Schalldruckpegel (peak)	125 dB	125 dB	125 dB
Übertragungsbereich	65 Hz - 20 kHz (-6dB)	65 Hz - 20 kHz (-6dB)	65 Hz - 20 kHz (-6dB)
Abstrahlwinkel H x V	80° x 80°	80° x 80°	80° x 80°
Mischpulteingänge	2 x ext. Mikro sym. 2 kOhm 1 x int. Funkmikro 10 kOhm 2 x Line Cinch 10 kOhm 1x Line XLR symmetrisch	2 x ext. Mikro sym. 2 kOhm 1 x int. Funkmikro 10 kOhm 2 x Line Cinch 10 kOhm 1x Line XLR symmetrisch	
Phantomspannung	12 Volt	12 Volt	
Ausgänge	2 x Line Cinch / 600 Ohm 1x XLR symmetrisch für Bandaufnahme oder weitere EasyPort® / Aktivbox 12V DC out für externes Gerät Pin ø 2,1 mm	2 x Line Cinch/ 600 Ohm 1x XLR symmetrisch für Bandaufnahme oder weitere EasyPort® / Aktivbox 12V DC out für externes Gerät Pin ø 2,1 mm	
Ausgang für FP2 _{slave}	Speakon (optional)	Speakon (optional)	
Anschlüsse	Mikrofoneingang: 3-pol XLR Buchse Line-Eingänge: Cinch-Buchsen (Stereo als Mono-Summe) Line-Eingang: XLR Buchse Line-Ausgänge: Cinch-Buchsen Line-Ausgang: XLR-Buchse	Mikrofoneingang: 3-pol XLR Buchse Line-Eingänge: Cinch-Buchsen (Stereo als Mono-Summe) Line-Eingang: XLR Buchse Line-Ausgänge: Cinch-Buchsen Line-Ausgang: XLR-Buchse	Speakon NL-4 Eingang Buchse
Prozessorfunktionen	Limitier mit Autosubsonic Automatisches Sprachfilter	Limitier mit Autosubsonic Automatisches Sprachfilter	
Maße B x H x T ca.	240 x 510 x 270 mm	240 x 510 x 270 mm	240 x 510 x 270 mm
Gewicht ca.	12 kg inkl. Akku und Empfänger	12,5 kg inkl. Akku und Empfänger	9 kg
Netz- und Ladegerät	230 V AC Sicherung 1A MTR (85x20mm)	230 V AC Sicherung 1A MTR (85x20mm)	
Akku	12 V / ca. 7,2 Ah	12 V / ca. 7,2 Ah	
Betriebszeit (Sprache / Musik) ca.	8 - 18 Stunden	8 - 18 Stunden	

Diese Geräte entsprechen den Normen EN 61000-6-1, EN 61000-6-3 und EN 60065

Technische Änderungen vorbehalten!

0. Important safety instructions

Read these safety instructions prior to operating the unit. Keep these safety instructions in a safe place.

 The lightning symbol inside a triangle draws the user's attention to an uninsulated "dangerous voltage" on the inside of the unit, which is sufficiently powerful to cause injuries by electric shock.

 The exclamation mark inside a triangle draws the user's attention to important instructions (safety instructions, maintenance, service) within the operating manual.



CAUTION
RISK OF ELECTRIC SHOCK
DO NOT OPEN



Caution: To reduce the risk of electric shock do not remove cover or back. No user-serviceable parts inside. Refer servicing to qualified personnel.

Instructions regarding fire hazards, risk of electric shock and personal injury

WARNING - The following safety instructions should be observed without fail each time the unit is operated.

Setup and position of the unit

- To reduce the risk of injury, extra care should be taken if the unit is operated near children
- Make sure that speakers are stable, especially when mounted on stands. Never position speakers on an uneven or unstable surface.
- Do not operate this unit near water (e.g. wash basins, swimming pools, very damp ground)
- Keep the unit away from water, dust, places subject to long periods of intensive sunshine and vibrations
- Avoid setting up the unit near ovens, heaters or other heat-generating devices or exposing it to extremely low temperatures
- When setting up the unit, make sure that ventilation is adequate
- Make sure that the unit cannot tip over or fall down and that fluids cannot enter the unit through the ventilation slits.

Operation

- **Never exceed the total minimum load impedance of 8 ohms. You may only connect an 8-ohm speaker to the unit. It is forbidden to connect a 4-ohm speaker**
- When used in combination with headphones or an amplifier, this unit is capable of producing volumes that may cause permanent damage to hearing. Do not expose your ears to loud and potentially painful sounds for longer periods. If you feel that your hearing is impaired or begin to hear whistling sounds, consult a doctor.
- During operation, speakers may be damaged by the following:
 - a) Acoustic feedback
 - b) Persistent high-level high-frequency signals from electronic musical instruments
 - c) Persistent distorted high-output signals
 - d) Popping noises produced when a device in the system is switched on, connected or disconnected while the amplifier is switched on.

Connections and cables

- Cables are the connecting links between all components in a transmission chain, from microphones and instruments to speakers. They are often underestimated in this function.
- Please make sure that your cables function correctly
- When purchasing cables, ensure that they are high-quality cables with good connectors and that they cannot be damaged by e.g. people walking on them
- Make sure that the distributor for the mains voltage supply is intact.
- Using mains cables and distributors with insulated or missing protective earth conductors is prohibited
- Attention should also be paid when laying cables: asymmetric cables should e.g. not be laid beside lighting cables. If necessary, they should be crossed at right angles to keep the risk of interference to a minimum
- Cables should always be secured to the floor with gaffer tape
- **WARNING:** Do not place any objects on the mains cable for the unit. Only use mains cables that are intact
- The unit should only be connected to a mains power supply if the mains voltage corresponds to the one specified on the unit. Unplug the mains cable if the unit is not used for long periods.
- When unplugging, do not pull on the cable, pull on the plug

Service and warranty

- Have a qualified technician service the unit if:
 - a) The mains cable or the mains jack is damaged
 - b) Foreign objects or liquid have entered the unit
 - c) The unit was exposed to rain
 - d) The unit does not function correctly or shows a noticeable change in performance
 - e) The unit has been dropped or the housing is damaged
- Do not perform any work on the unit that extends beyond general maintenance. Have all other service work carried out by qualified service personnel, without exception.
- Retain any original packaging in case the unit is damaged and needs to be sent for repair. This will minimise the risk of damage during transportation.

Table of Contents

1. Introduction	19
2. Safety + Environment	19
2.1 Precautions	19
2.2 Potential Risks	19
3. Unpacking	19
4. Description	19
4.1 General	19
4.2 Optional accessories	20
4.3 Controls	20
4.3.1 CD player (FP2CD only)	22
4.3.2 MP3 player (FP2MP3 only)	26
5. Setting Up	29
5.1 Operating environment	29
5.2 Audio connections	29
5.3 Powering up (battery operation)	29
5.3.1 Total discharge protection circuit	29
5.4 Powering up (AC operation)	30
5.5 Wireless microphone system	30
5.6 Operation of FP2pro/CD/MP3 with FP2slave	30
6. Operating Notes	30
6.1 Optimum placement of the EasyPort®	30
6.2 Avoiding feedback	30
7. Cleaning	30
8. Specifications	31
9. Illustrations	32
9.1 FP2pro controls	32
9.2 FP2CD controls	33
9.3 FP2MP3 controls	34
9.4 FP2slave controls	35
German User Instructions / Bedienungsanleitung	2

1. Introduction

The EasyPort® is a high quality powered loudspeaker for a wide range of applications. It allows you to set up a mobile or fixed sound system quickly and easily. This professional design is easy to use even if you are not familiar with the intricacies of sound reinforcement. A clear control layout and rugged case make the EasyPort® a user-friendly tool for every sound system application.

2. Safety

2.1 Precautions

1. This device has been manufactured and tested in accordance with the German VDE safety guidelines for electronic equipment. It has left the factory in perfectly safe condition. In order to maintain safety and avoid risks of damage or injury, take the usual precautions and follow all safety instructions in the manual.
2. This device conforms to the German Class 1 safety standards. When properly installed, all exposed metal parts are permanently connected to safety ground. For safety reasons, connect the equipment to a standard three-pin outlet with protective ground only. Never open the safety ground connection.
3. This device conforms to the EMC legislation currently in force as certified by the CE mark on the device.
4. This device contains no user serviceable parts. To reduce the risk of fire or electric shock, do not open the device and refer servicing to qualified personnel.
5. Make sure to dispose of used batteries conforming to local waste disposal rules. Never throw batteries into the fire (risk of explosion).

2.2 Potential Risks

If the equipment

- is visibly damaged;
- contains loose parts;
- does not operate correctly;
- has been stored under adverse conditions (e.g., outdoors or in a damp room) for extended periods of time; or
- was exposed to high transportation stress (e.g., due to inadequate packaging),

operating the equipment may be unsafe. Switch power to the equipment off and mark the equipment. Make sure the equipment cannot be connected to power or switched on unintentionally by third persons.

3. Unpacking

Your EasyPort® FP2_{pro} comprises the following components:

1. **FP2_{pro} selve powered loudspeaker**
2. **IEC-Cable**
3. **small screwdriver (for setting gain controls)**

Your EasyPort® FP2_{CD} comprises the following components:

1. **FP2_{CD} selve powered loudspeaker**
2. **Infrared remote control for CD player**
3. **IEC-Cable**
4. **unscrewable stand adapter SA-2**
5. **small screwdriver (for setting gain controls)**

Your EasyPort® FP2_{MP3} comprises the following components:

1. **FP2_{MP3} selve powered loudspeaker**
2. **IEC-Cable**
3. **small screwdriver (for setting gain controls)**

Your EasyPort® FP2_{slave} comprises the following components:

1. **FP2_{slave} passive loudspeaker**
2. **FP2_{pro}/CD/MP3 are not equipped with a Speakon output port (19). Therefore a speakon output port is delivered with the FP2_{slave}.**

Optional wireless microphone systems for EasyPort® FP2_{pro}/CD/MP3:

1. Wireless receiver (will be installed in EasyPort® FP2_{pro}/CD/MP3)
2. Handheld transmitter with microphone element, or bodypack transmitter with lavalier or headset microphone

Please check that the package contains all components of the system you ordered. If anything is missing, please contact your Fohhn dealer immediately.

4. Description

4.1 General

FP2_{pro}/CD/MP3

The EasyPort® FP2_{pro}/CD/MP3 are self powered loudspeakers. A built-in 4 channel mixer with 2-band equalizer lets you connect a CD player or similar audio source, two wired microphone, and the supplied wireless microphone for simultaneous operation. Up to 4 built-in radio receivers are possible.

The FP2_{CD} is equipped with an integrated in CD-player.

The EasyPort® is also available with a pre-installed wireless receiver that provides highly reliable and excellent audio quality. A handheld or bodypack transmitter of your choice (optional) makes the EasyPort® a self-contained sound system for use with hardwire or wireless microphones.

For mains independent operation, the EasyPort® features a built-in high quality, leakproof lead gel rechargeable battery that conforms to the strict standards of the German Association of Casualty Insurers.

The battery features much lower self-discharge and a better capacity/volume ratio than nickel-cadmium batteries and has no memory effect.

Battery capacity is 7.2 Ah for the FP2_{pro}/CD.

FP2_{slave}

Passive additional speaker can be connect to FP2_{pro}/CD/MP3 with loudspeaker cable (no integrated electronics).

FP2_{pro}/CD/MP3 are not equipped with a Speakon output port.

Therefore a speakon output port is delivered with the FP2_{slave}.

4.2 Optional Accessories

FP2_{pro}/CD/MP3/slave

- Padded carrying bag for FP2_{pro}/CD/MP3/slave
- Raincover for FP2_{pro}/CD/MP3/slave,
- SHP2 stand adapter for FP2_{pro}/CD/MP3/slave
- WHP2 wall bracket for FP2_{pro}/CD/MP3/slave, provits and tilts
- WHP1 wall bracket for FP2_{pro}/CD/MP3/slave, speaker removable
- Loudspeakerstand
- Microphone stand with boom
- Carrying bag for two stands
- Music-Tray for portable music-playing equipment + microphone, easy tomount to speaker stands

4.3 Controls (Refer to illustrations on page 32 to 35)

Most controls on the FP2_{pro}/CD/MP3 are located on the back of the speaker. The squelch control (10) and the channel selector switch (11) for the radio receiver, which is fitted as an option, are located under the flap in the cover.

A sturdy carrying handle is integrated in the rear panel of the enclosure.

(1) recharge battery

Input jack for charging the integrated battery or operating the EasyPort® on AC power.

(18) fuse

The power fuse is located below the power input socket. Prior to replacing the power fuse unplug the FP2_{pro}/CD/MP3 from power. Make sure to use replacement fuse of the same type as the original fuse only for 230 VAC:

1 A MTR (5x20mm)

(2) Power pack charge status display

Quick-charge mode, charging time 6 hours

If the yellow LED lights up continuously, the FP2_{pro}/CD/MP3 is in quick-charge mode, the LED then flashes once the power pack starts charging.

(3) power switch

Switches power to the EasyPort® FP2_{pro}/CD/MP3 audio section and amplifier on and off but does not affect the charging circuit.

(4) Status display

Status LED, multi-coloured, charge status of the power pack is indicated by a flashing sequence.

When the FP2_{pro}/CD/MP3 is switched on, the LED lights up green if the power pack is fully charged.

When the power pack falls below 30% capacity, the LED starts to flash red.

If the power pack voltage is decreasing, the LED flashes red increasingly quickly until it lights up red continuously.

After the LED is lit for 10 seconds, the FP2_{pro}/CD/MP3 switches off to prevent the power pack from an exhaustive discharge.

A signal sounds when the FP2_{pro}/CD/MP3 switches off.

(20) DC out jack (12 volt output)

DC out jack, 12V 500mA for connecting external equipment such as radio receivers and playback devices such as CD players, etc.

The DC out jack is short-circuit proof and has a polarity inversion protector.

Note:

The FP2_{pro}/CD/MP3 cannot be charged via this jack.

(19) Speakon output port for FP2_{slave} (option)

Passive additional speaker FP2_{slave} can be connect to FP2_{pro}/CD/MP3 with loadspeaker cable.

Note:

Only use FP2_{slave} on this output port!

music

(5) line input l/r

These two RCA jacks allow you to connect a CD player, cassette recorder, or other line level source to your EasyPort® using a stereo RCA cable (not supplied). The stereo input signal is internally summed to mono.

Input sensitivity is 100 mV into 10 kΩ for nominal level.

(23) line input

Line input, XLR electronically symmetrical, for playback equipment or other signal sources (Symmetry transformer optional).

(6) volume

This rotary potentiometer sets the loudness volume of the audio source connected to the line input l/r jacks (5) + (23).

(15) gain

This recessed pot matches the input level of the EasyPort® to the output level of an external audio source. You can only adjust the gain control with the supplied small screwdriver so that the control cannot be misadjusted inadvertently.

The gain control has been factory preset to a medium position.

(7) line out l/r

These two RCA jacks allow you to connect either a recorder or another EasyPort® to your unit using a stereo RCA cable (not supplied).

The two jacks are internally paralleled and carry the output signal of the built-in mixer with all the volume and EQ settings you made. The output voltage at nominal level is 0,5 V into 200 Ω source impedance.

(25) line output jack

(24) mix out:

Line output, XLR symmetrical for passing on the complete mixer signal to recording equipment or other EasyPort® systems (when switch is in the „mix-out“ position).

(24) receiver out:

Receiver out for ch4, XLR symmetrical, pre fade. (when switch is in the „receiver-out“ position)

wired mic

(8) input

(26) This balanced female XLR connector allows you to connect a wired microphone (optional) via a standard microphone cable with a male XLR connector (optional). Since the microphone INPUT provides 12 V phantom power you can connect both dynamic and electret or condenser microphones.

Input sensitivity for nominal level is 2 mV into 1 kΩ.

Pin 1 is ground, pin 2 „hot“ (inphase), pin 3 return.

(9) volume

(22) This rotary potentiometer sets the loudness volume of the microphone connected to the INPUT connector (8) + (26).

(16) gain

(21) This recessed pot matches the input level of the EasyPort® to the output level of a wired microphone. You can only adjust the gain control with the supplied small screwdriver so that the control cannot be misadjusted inadvertently.

The gain control has been factory preset to a medium position.

wireless mic

(10) wireless receiver

(11) (10) squelch, (11) channel

For details on the optional wireless receiver please refer to the enclosed instruction manual for the receiver.

(12) volume

This rotary potentiometer sets the loudness volume of the wireless microphone.

(17) gain

This recessed pot matches the input level of the EasyPort® to the output level of a wireless microphone. You can only adjust the gain control with the supplied small screwdriver so that the control cannot be misadjusted inadvertently.

The gain control has been factory preset to a medium position.

EQ The two-band equalizer acts on the microphone inputs only.

(13) bass

Rotary control for cutting or boosting the low frequencies.

(14) treble

Rotary control for cutting or boosting the high frequencies.

4.3.1 CD player (FP2^{CD} only)

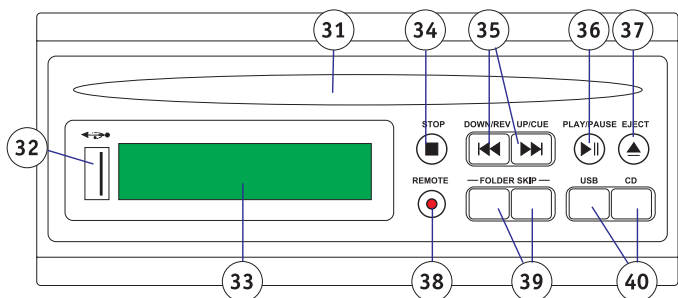

Several playback modes are available for your CD player: you can activate the standard playback mode (basic functions) directly on the CD player. The extended playback functions can only be activated by using the remote control provided.

The CD player can play audio CDs and MP3 files copied onto a CD or stored on a memory stick via the USB connection (32).

The device can play most standard audio CDs and recordable CDs (depending on the CDs used and the CD writer).



Remote control (FP2^{CD} only)

The infrared remote control can only activate functions for the CD player and cannot adjust the microphone volume. The control is not suitable for outdoor use due to the infrared technology. Sunlight interferes with the infrared signal.

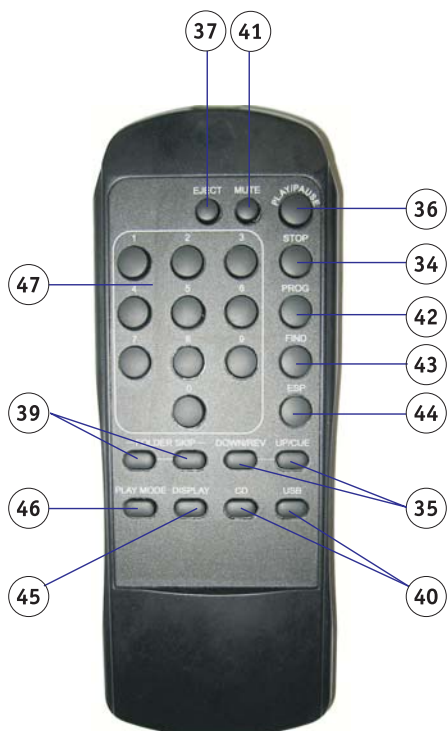

OVERVIEW OF OPERATING ELEMENTS

No.	Description	Function
CD player		
(31)	CD compartment	
(32)	USB socket	For connecting a memory stick
(33)	Multifunction display	
(38)	Remote	Remote control signal sensor
CD player and remote control		
(34)	Stop	Stops playback
(35)	Down/Rev - Up/Cue	Title skip/ Search function
(36)	Play/Pause	Starts/ Pauses playback
(37)	Eject	Ejects/Draws in the CD
(39)	Folder Skip	Folder skip function
(40)	USB - CD	Selects the player mode
Remote control		
(41)	Mute	Mute function
(42)	Prog	Program button
(43)	Find	Album search, ID3 tag
(44)	ESP	Shock protection
(45)	Display	Changes the display information
(46)	Play Mode	Playback sequence
(47)	0 - 9	Direct title selection

BASIC FUNCTIONS (remote control not required)

Selecting player mode

The player can play audio files from different storage media. Press the selection button (40) to select the source of the data files you wish to play.

Flash mode

Press the [USB] button to play data files stored on a flash memory stick. Connect the memory stick to the USB interface first.



CD mode

Press the [CD] button to play data files stored on a compact disc.

Apart from audio CDs, the player can also play CD data files saved in MP3 format. The player detects a MP3 CD automatically and displays this on the LCD.



• The player may take a few seconds to read the media. A corresponding message appears on the LCD.



- The player is always switched on in CD mode.
- The player is compatible with:
 - CD, CD-R, CD-RW (corresponding to the "Compact Disc Digital Audio" standard or in MP3 format)
 - Standard flash USB memory sticks with data in MP3 format only

The device can play most standard audio CDs and recordable CDs (depending on the CDs used and the CD writer).

(31) CD slot

Make sure that the CD is inserted in the player with the printed side facing up. Once the player has drawn in the CD, it may take a few seconds before it is ready for playback because the player has to read data into the memory first. The number of titles and the total playback time of the inserted CD appear on the display.

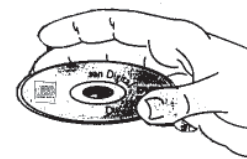

Please remove the CD from the player before transporting.

(33) Display

The status display shows useful information such as the current song, the exact duration and the input mode.

(36) PLAY/PAUSE (start and pause playback)

Press the PLAY button (36) in any mode to start playback. Press the button again to pause the title at the current position and press for a third time to resume playback.

(34) STOP (stop playback)

Press the STOP button (34) to stop playback at any time and in any mode.

(37) EJECT (eject the inserted CD)

Press the EJECT button (37) to eject the inserted audio CD.

(35) SKIP (skip titles / skip to the next title)

1. Skip titles

This function allows you to select a specific title.

Briefly press [Down] or [Up] (35) to select the previous or next title.

- If either button is pressed during playback, the selected title starts automatically.
- If either button is pressed when playback has stopped, the title is selected but playback does not start automatically.
- If either button is pressed while playback is paused, the title is selected and paused at the beginning.



- Skipping a title when a programmed sequence is active plays the next title in the corresponding sequence.
- If random playback is active, you cannot use this function to select the previous title.

2. Search

Press and hold the [Rev] or [Cue] buttons (35) for more than 0.7 seconds to search forwards or backwards within a title.

- If either button is pressed during playback, the title continues playing automatically at the new position when the button is released.
- If either button is pressed while playback is paused, press the [Play/Pause] button (36) to continue playing the title at the new position.



- Sound is muted during the search process (MP3).

(39) FOLDER SKIP (MP3 CDs and flash mode only)

Use this function to play songs from a specific folder.

Press the [Folder Skip] button (39) to select the previous or next folder.

Press [Play/Pause] (36) to confirm your selection.

Press the [Down/Rev] and [Up/Cue] buttons (35) to navigate within the folder.



- When all the titles in a folder have finished playing, the device plays the titles in the next folder.

EXTENDED FUNCTIONS (remote control required)

1. Direct selection

Press the numerical buttons (47) to select titles directly.

Press two numerical buttons in quick succession to select title numbers 10 and above. Press the numerical buttons in a logical sequence, i.e. 1 then 0 etc.



- Press the [Play] button (36) to confirm and play your direct selection. The current title will continue to play until confirmation is given.

2. Mute function

The [Mute] button (41) switches off the audio signal. Press the button again to switch the signal back on.

3. Programming

Use this function to program a title sequence.

In CD mode (audio CD):

1. Press [Prog] (42) > Display MEM
2. Press [Down] and [Up] (35) to select the title
3. Repeat steps 1 and 2 to add more titles
4. Press [Play/Pause] (36) to confirm your selection and start the programmed sequence

In flash mode and CD mode (MP3 CD):

1. Press [Prog] (42) > Display MEM
2. Press [Down] and [Up] (35) to select the folder
3. Press [Prog] (42)
4. Press [Down] and [Up] (35) to select the title
5. Repeat steps 1 upto 4 to add more titles
6. Press [Play/Pause] (36) to confirm your selection and start the programmed sequence



- Press [Stop] (34) to delete your programmed selection.

4. Album selection (MP3 CD and flash mode only)

This function allows you to change the current album.

1. Press [Find] (43) > the current album appears on the display
2. Press [Down] and [Up] (35) to select the album
3. Press [Play/Pause] (36) to confirm your selection and start the album

5. Title information display (ID3 tag)

The ID3 tag function shows title information (e.g. the artist) on the display.

Press and hold [Find] (43) for two seconds during playback to activate or deactivate this function.

(Figure: display when ID3 tag is inactive)



6. Shock protection (audio CDs only)

The device has an antishock function which allows uninterrupted audio playback, even if the device cannot read the CD for a brief moment (because of a jolt).

Press the [ESP] button (44) to activate or deactivate this function.



- The data is cached for approx. 40 seconds.
- This function compresses the audio data and may reduce the playback quality as a result.



7. Playback mode

The device has a mode which can play titles repeatedly or in a random sequence.

Press the [Play-Mode] button (46) to select the mode; the setting changes automatically after 2 seconds.



PLAY ALL RANDOM	All titles are played in a random sequence (irrespective of the folder)
REPEAT TRACK	Current title repeated continuously
REPEAT FOLDER	Current folder repeated (MP3 CD and flash only)
PLAY ALL	All titles played in original sequence
RANDOM REPEAT	Randomly selected title repeated continuously
REPEAT ALL	All titles repeated

8. Changing the display information

Press the [Display] button to change the information displayed on the LCD. Pressing this button several times changes the display as follows:

Title information (ID3 tag), folder number, track number



Title information (ID3 tag), track number, time elapsed



Title information (ID3 tag), folder information (ID3 tag)

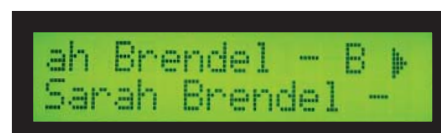

4.3.2 MP3 player (FP2MP3 only)

Unit features:

- Integral 64 MB memory that allows recordings up to 272 minutes long without requiring an additional external memory (compact flash card).
- Direct recordings from a microphone, CD player or similar device via a connecting socket on the front.
- Simple editing options: repeat, EQ, record, mute, A->B, delete, etc.

Specifications:

- Memory can be extended to a maximum capacity of 512 MB using compact flash cards.
- Recording in MP3 format
- Recording bit rates: MP3 128 kbit/s, 80 kbit/s, 32 kbit/s
- Inputs: USB, 3,5mm phone-jack
- Illuminated 2-line LCD display
- Aluminium housing
- Slot for CF cards (8MB – 512 MB)
- Frequency response: 20 Hz – 14 kHz

Description:

This MP3 player uses standard compact flash cards as a storage medium. These CF cards are often used in digital cameras and PCs 3 different recording resolutions are available.

The signal can be recorded directly from the FP2.

Operation:

ON/OFF:

Press and hold the power button (M8) for two seconds to switch on the unit.

Transferring MP3 files:

There are three different ways of transferring MP3 files to the unit:

1. Connect the USB socket (M3) to the PC using the **USB cable** supplied.
2. Insert a **CF card** into the slot (M2) to play MP3 files.
3. You can connect an additional playback device to the **VOC input socket** (M5) using a cable (with 3.5 mm mini jack).

If a CF card is not inserted, the MP3 player plays MP3 files from its own integral memory. In this mode "MEM" appears on the display (Fig. 1). When a CF card is inserted, the MP3 player always plays the files on the CF card first. In this mode "CF" appears on the display.

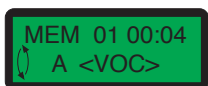
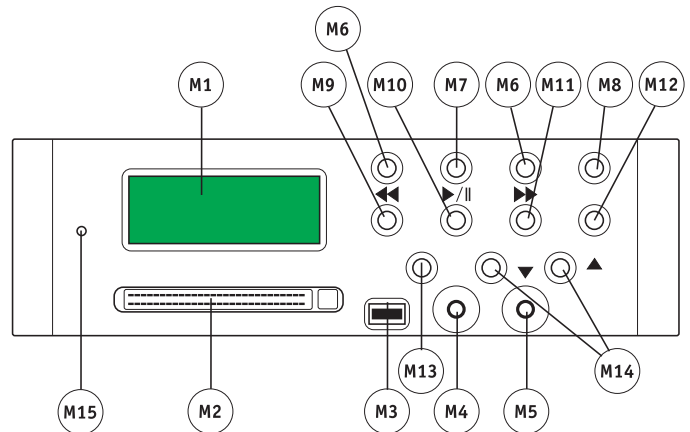

Fig. A1



OVERVIEW OF OPERATING ELEMENTS

Ziffer	Bezeichnung	Funktion
(M1)	Display	
(M2)	CF card slot	
(M3)	USB socket	
(M4)	MP3	Signal input
(M5)	VOC	Signal input
(M6)	<</>>	"Back"/"Forwards" selection button
(M7)	>	Play / Pause
(M8)	POWER / MUTE	On/Off button / mute function
(M9)	MODE / A>B	Playback mode
(M10)	STOP	Stop playback
(M11)	REPEAT / EQ	Repeat function / equaliser
(M12)	DELETE	Delete
(M13)	REC	Record
(M14)	VOL	Increase/Decrease volume
(M15)	Reset	Reset button

Playback mode:

Press the selection buttons (M6) to select the previous or next title. Pressing and holding either of the buttons will “fast-forward” or “rewind” the track at ten times of the normal speed. (Fig. A4)

Press the volume buttons (M14) to adjust the playback volume. [When the unit is switched on, the default volume setting is approx. 50%]



Fig. A4

Select mode:

Press the “MODE” (M9) button to select the repeat mode: When “VOC” appears on the display, only titles saved in ADPCM format are played. A signal can be recorded in this format in recording mode via the VOC socket (M5) (3.5 mm jack).

If <MP3> appears on the display, only titles saved in MP3 format are played. A signal can also be recorded in this format in recording mode via the MP3 socket (M4) (3.5 mm jack).

Fig. A2: 01 00:04 indicates the overall duration of the first title (4 seconds) in <VOC> playback mode.

Fig. A3: 01 03:06 indicates the overall duration of the first title (3 minutes and 6 seconds) in <MP3> playback mode.

Press the selection buttons (M6) to select the previous or next title. Press the Play button (M7) to start playback.

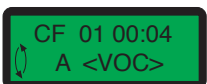

Fig. A2

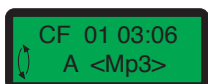

Fig. A3

Pause mode:

Press the Play button (M7) to interrupt the title currently playing. Press the button again to resume playback at the same position in the title. (Fig. A5)

The Stop button (M10) stops playback and switches the unit to stop mode.

Repeat function:

Briefly press the repeat button (M11) to activate the repeat function:

No repeat => the repeat function is inactive (Fig. B1)
 Repeat 1 => the current title is repeated continuously (Fig. B2)
 Repeat all => all titles are repeated in playback sequence (Fig. B3)

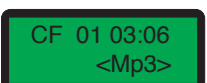

Fig. B1

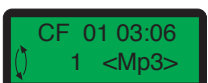

Fig. B2

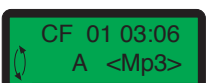

Fig. B3

Equaliser:

Press and hold (2 seconds) the repeat button (M11) to activate the equaliser.

Now press the button repeatedly to switch between Normal, Pop, Classic, Rock and Jazz (Figs. B4, B5, B6, B7 and B8).

Press the Stop button (M10) to return to the default setting in stop mode.

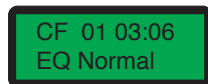

Fig. B4

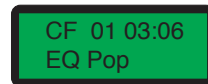

Fig. B5



Fig. B6

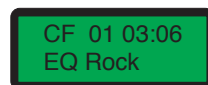

Fig. B7

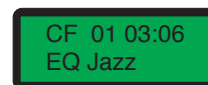

Fig. B8

Mute function:

Briefly press the POWER/MUTE button (M8) to mute playback. (Fig. C1)

Press the button again to deactivate the function. Music is played again at the previous volume level. (Fig. C2)

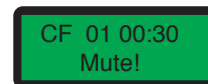

Fig. C1



Fig. C2

Recording mode:

1.) Briefly press the record button (M13) to activate VOC mode; the recording is made in ADPCM format. (Source: recording via VOC signal input (M5))

Press the record button (M13) for longer (3 seconds) to activate MP3 mode; the recording is made in MP3 format. The source for this recording is both the MP3 signal input (M4) and the playback signal from your EasyPort® speaker.

2.) Press the MODE A>B button several times to select the quality:

- For VOC:
 (1) HI VOC => high quality level
 (2) LO VOC => low quality level

- For MP3:
 128 Kbps => highest quality level (Fig. D1)
 Playtime 68 minutes at 64 MB
 80 Kbps => medium quality level (Fig. D2)
 Playtime 108 minutes at 64 MB
 30 Kbps => lowest quality level (Fig. D3)
 Playtime 272 minutes at 64 MB

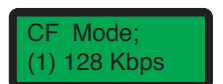

Fig. D1

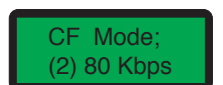

Fig. D2

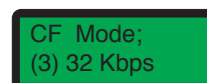

Fig. D3

3.) Press the selection buttons (M6) to select the memory location. CF means that the title will be saved onto a compact flash card. (Fig. D4)

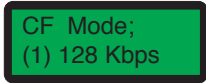

Fig. D4

MEM means that the title will be stored in the integral memory.

4.) Press the record button (M13) to start recording and the Stop button (M10) to stop recording.

Practical:

Recording your EasyPort® signals (FP1, FP2)

1. Press the record button (M13) for approx. 3 seconds. If required, select the maximum recording quality (128kbps) by pressing Mode/A>B (M9) Press the selection button (M6) to select the integrated memory (MEM) as a storage location.

2. Press the record button (M13) to start recording. This button (M13) lights up red to indicate that recording is in progress. The signal amplified by your EasyPort® speakers (e.g. from the microphone of an orator) is recorded on the MP3 player. In addition to the current recording time, the display indicates how long the recording can be continued in the current format before the memory is full.

3. Press the stop button (M10) to stop the recording.

Using the recording

1. Playback via the same MP3 player
2. Transfer to PC:
Connect the player to your PC with the USB cable supplied. Once your PC has detected the device and installed the correct driver, you can copy the files from the MP3 player to your hard disk. The player is displayed in Windows Explorer as a minimum of one removable medium, allowing you to use it in the same way as an USB stick.

You can now use appropriate burning software to burn the data onto an audio CD, which can be played on standard CD players.

You also have the option of uploading the MP3 data onto an Internet server to give third parties access to the audio data. Because the data is in MP3 format, users can download and play it on standard MP3 players. (This service is offered for free at www.sendspace.com.)



NOTES:

- EasyPort® signals can be recorded in MP3 format only.
- Data stored in MP3 format is reduced in size and the quality of the recording may not be the same as that of the input signal.
- The different quality levels are particularly suitable for recording speech.

Apart from playback, the MP3 player also has a function that records audio signals in three different quality levels and enables you to directly record a speech amplified by the EasyPort® active speakers.

A->B playback:

Press the A>B button (M9) during playback to set the starting point and press again to set the finishing point. The title is repeated between the starting and finishing points.

Press the button again to deactivate the function and resume normal playback.

This function is particularly suitable for speech training.

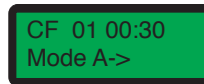

Fig. E1

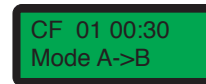

Fig. E2

Delete:

Press the <</>> buttons (M6) to select a title for deletion. After the delete button (M12) is pressed once, "ERASE OK?" appears on the display. (Fig. F1)

Press the delete button (M12) again to confirm the deletion. (Fig. F2)

Press the Stop button (M10) to abort the deletion; the player then reverts to stop mode.

If an error occurs ("ERROR") during the deletion process, press the reset button (M15) with a paper clip or similar pointed object to reset the unit.

The unit is then ready again for normal operation.



Fig. F1

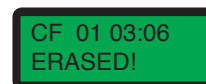

Fig. F2

Switching off the unit:

Remove the compact flash card by pressing the eject button or pull out the USB cable.

Press and hold (2 seconds) the Power button (M8) to switch off the MP3 player.

5. Setting Up

5.1 Operating Environment

1. Acceptable ambient temperature during operation ranges from -5°C to +40°C.
2. Acceptable temperature during storage or shipping ranges from -15°C to +40°C.
3. If condensation has formed on the equipment or the rear panel during shipping or storage, allow the unit to acclimate for 2 hours before powering up.
4. The loudspeaker has been designed for use in a dry environment with air of normal relative humidity and dust concentration. Never expose the unit to aggressive chemical liquids or vapors.
5. You can position the unit at any angle. Make sure, though, to provide at least 4 inches of free air space behind the rear panel for adequate ventilation.

5.2 Audio Connections

1. Set all VOLUME controls (6), (22), (9) and (12) to zero.
2. Connect the desired audio source (e.g., cassette player, CD player) to the LINE INPUT jacks (5) or (23) using a standard cable.
3. Use a commercial XLR cable to connect your wired microphone to the INPUT connector (8) or (26).
4. If you want to record your performance or presentation, connect a (cassette, DAT, tape or other) recorder to the LINE OUT jack (7) or the mix-out jack (25) (turn switch (24) in the „mix-out“ position) using standard jack or XLR cable.
5. For consistent audience coverage, you can use another FP2_{pro}/CD. Connect the LINE OUT jack (7) or (25) to the LINE IN jacks (5) or (23) of the other FP2_{pro}/CD.

5.3 Powering Up (Battery Operation)

The EasyPort® FP2_{pro}/CD has been designed primarily for battery operation. Before first operating the EasyPort® or if the unit has not been connected to AC power for more than a year, charge the battery for 14 hours.

1. Plug the IEC cable into the recharge battery jack (1) on the EasyPort® FP2_{pro}/CD rear panel.
2. Check that the AC mains voltage stated on the supplied AC adapter is identical to the AC mains voltage available where you will use your FP2. Using the AC adapter with a different AC voltage may cause irreparable damage to the unit.
3. Connect the IEC cable to a convenient power outlet. Do not use switched outlets!
Charging will start automatically and the yellow Charging LED (2) will light constantly. When the yellow Charging LED (2) starts flashing the battery is fully charged and the EasyPort® is ready to operate.

4. EasyPort® is ready to operate.
5. Unplug the IEC cable from the recharge battery jack (1).
When the FP2_{pro}/CD is switched on (3), the LED (4) lights up green if the power pack is fully charged.
When the power pack falls below 30% capacity, the LED starts to flash red.
If the power pack voltage is decreasing, the LED flashes red increasingly quickly until it lights up red continuously.
After the LED is lit for 10 seconds, the FP2_{pro}/CD switches off to prevent the power pack from an exhaustive discharge.
A signal sounds when the FP2_{pro}/CD switches off.
Recharge the battery as per steps 1 through 4.



Depending on the load, battery operating time will be 8-18 hours.

Since the battery has no memory effect, you will not need to discharge it fully before charging. Therefore, you can start charging at any time irrespective of the battery's residual capacity.



Lead batteries should not be stored for extended periods of time in entirely or partially discharged condition. We therefore recommend to recharge the battery immediately after use.
In order to make sure the EasyPort® is always ready to operate, it is best to leave it connected to AC power whenever you do not use it.

5.3.1 Total Discharge Protection Circuit

Discharging a battery totally may cause extensive damage. We therefore provided the electronic circuitry of the EasyPort® with an intelligent protection circuit that effectively prevents the battery from being totally discharged. The protection circuit automatically isolates the entire EasyPort® electronics from the battery and switches the loudspeakers off before battery capacity approaches the total discharge threshold. If this happens, recharge the battery immediately.

5.4 Powering Up (AC Operation)

The EasyPort® has been designed for an AC voltage of 230 V/50Hz. Custom versions with an adapter for other AC voltages are available on request.

1. Plug the supplied IEC cable into the recharge battery jack (1) on the EasyPort® rear panel.
2. Check that the AC mains voltage stated on the EasyPort® is identical to the AC mains voltage available where you will use your EasyPort®. Using the AC adapter with a different AC voltage may cause irreparable damage to the unit.
3. Connect the IEC cable to a convenient power outlet. Important: In case the AC plug needs to be replaced with a different type, note that this job may only be performed by a qualified technician..
4. To power up the EasyPort® set the power switch (3) to on. The status LED (4) next to the power switch (3) will illuminate green.

Note: During AC operation, the charging circuit of the EasyPort® will automatically switch to trickle charge mode. This means that the battery will be automatically recharged during operation. This also means you can continue operating the EasyPort® on AC power even if the battery is completely down.

Note: In the event of a power failure, the EasyPort® will automatically switch to battery operation with no interruption. Therefore you can not switch the EasyPort® on and off by

5.5 Wireless Microphone Systems

For details on the optional wireless receiver please refer to the enclosed instruction manual for the receiver.

5.6 Operation of FP2_{pro}/CD/MP3 with FP2_{slave}

Connect the speaker input port (40) of the FP2_{slave} with the speaker output port (19) of FP2_{pro}/CD. Use a commercial speakon cable: 1+/1-

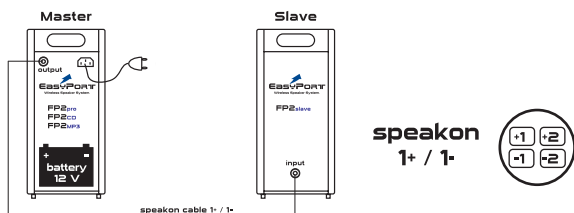

6. Operating Notes

6.1 Optimum Placement

In order to ensure consistent coverage and intelligibility from the first to the last row of the auditorium,

1. Place the EasyPort® FP2_{pro}/CD/slave as high as possible using a loudspeaker stand.
2. Check that loudspeaker is clearly visible from each seat or standing room area and that the sound will not be absorbed by people or objects.
3. To optimally align the Direct-Media / Direct-Studio, you can use the optional SHP2 stand adapter:
 1. Mount the loudspeaker on the stand adapter.
 2. Place the loudspeakeradapter on the loudspeaker stand. Extend the stand to its full length and aim the
 3. loudspeaker down at the audience in the same way you would aim a spot-light to cover the entire audience.

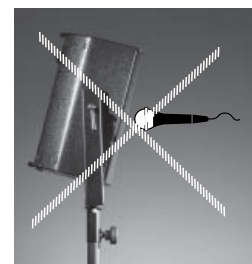
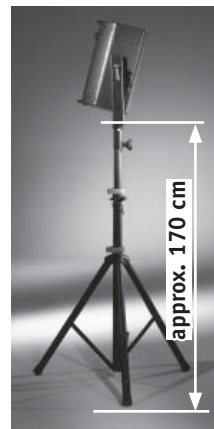

6.2 Avoiding Feedback

When using your EasyPort® FP2 with a wired or wireless microphone, acoustic feedback may occur so the loudspeaker would start whistling or howling. To prevent feedback.

1. Make sure the talker will stand behind the loudspeaker in order to prevent feedback.
2. Make sure never to point the microphone element directly at the loudspeaker.
3. Hold the handheld transmitter by the shaft. Be sure not to cover the microphone element with your hand.
4. Should the loudspeaker start whistling or howling at the same turn the VOLUME control down CCW to the point that the feedback noise will stop.

7. Cleaning

You can clean the loudspeaker enclosure with a moistened cloth. Make sure that liquid will not penetrate into the case.

8. Specifications

Model	FP2 _{pro}	FP2 _{CD/MP3}	FP2 _{slave}
Amplifier power (rms/ peak)	60 W	60 W	60 W (passive)
Tone control	bass / treble (shelving)	bass / treble (shelving)	
CD Player	-	integral CD Player	
Drivers	8"/tweeter with short horn, 2-way bass reflex	8"/tweeter with short horn, 2-way bass reflex	8"/tweeter with short horn, 2-way bass reflex
Enclosure	Multiplex, enameled black, Plastic feet, carrying handle, integral speaker pole 36mm Impact resistant metal grille, Acoustic foam, M8 threads for bracket SHP2	Multiplex, enameled black, Plastic feet, carrying handle, uncrewable stand adapter 36mm Impact resistant metal grille, Acoustic foam, M8 threads for bracket SHP2	Multiplex, enameled black, Plastic feet, carrying handle, integral speaker pole 36mm Impact resistant metal grille, Acoustic foam, M8 threads for bracket SHP2
Sensitivity at 1W/1m	100 dB	100 dB	100 dB
Max. sound pressure level (peak) 125 dB		125 dB	125 dB
Frequency response	65 Hz - 20 kHz (-6dB)	65 Hz - 20 kHz (-6dB)	65 Hz - 20 kHz (-6dB)
Dispersion H x V	80° x 80°	80° x 80°	80° x 80°
Mixer inputs	2 x ext. mic sym. 2 kOhm 1 x int. wireless mic 10 kOhm 2 x line 10 kOhm 1x line XLR sym.	2 x ext. mic sym. 2 kOhm 1 x int. wireless mic 10 kOhm 2 x RCA sockets 10 kOhm 1x line XLR sym.	
Phantompower	12 V	12 V	
Outputs	2 x line RCA jacks / 600 Ohm 1x XLR sym. for recording or stacking 12V DC out for external equip. Pin ø 2,1 mm	2 x line RCA jacks / 600 Ohm 1x XLR sym. for recording or stacking 12V DC out for external equip. Pin ø 2,1 mm	
Output for FP2 _{slave}	Speakon (optional)	Speakon (optional)	
Connectors	Mic input: 3-pol XLR Socket Line inputs: RCA jacks (stereo summed to mono) Line input: XLR socket Line outputs: RCA jacks Line output: XLR socket	Mic input: 3-pol XLR Socket Line inputs: RCA jacks (stereo summed to mono) Line input: XLR socket Line outputs: RCA jacks Line output: XLR socket	Speakon NL-4 input socket
Processor functions	Limiter w/Autosubsonic filter Automatic proximity filter	Limiter w/Autosubsonic filter Automatic proximity filter	
Dimensions (W x H x D)	240 x 510 x 270 mm	240 x 510 x 270 mm	240 x 510 x 270 mm
Weight	12 kg inc. battery and receiver	12,5 kg inc. battery and receiver	9 kg
Power supply	230 V AC fuse 1A MTR 85x20mm)	230 V AC Sicherung 1A MTR 85x20mm)	
Rechargeable battery	12 V / ca. 7,2 Ah	12 V / ca. 7,2 Ah	
Operation time approx.	8 to 18 hours	8 - 18 Stunden	

This equipment conforms to standards EN 61000-6-1, EN 61000-6-3 and EN 60065

We reserve the right to alter the specifications without notice!

9. Bedienelemente / Controls

9.1 FP2pro

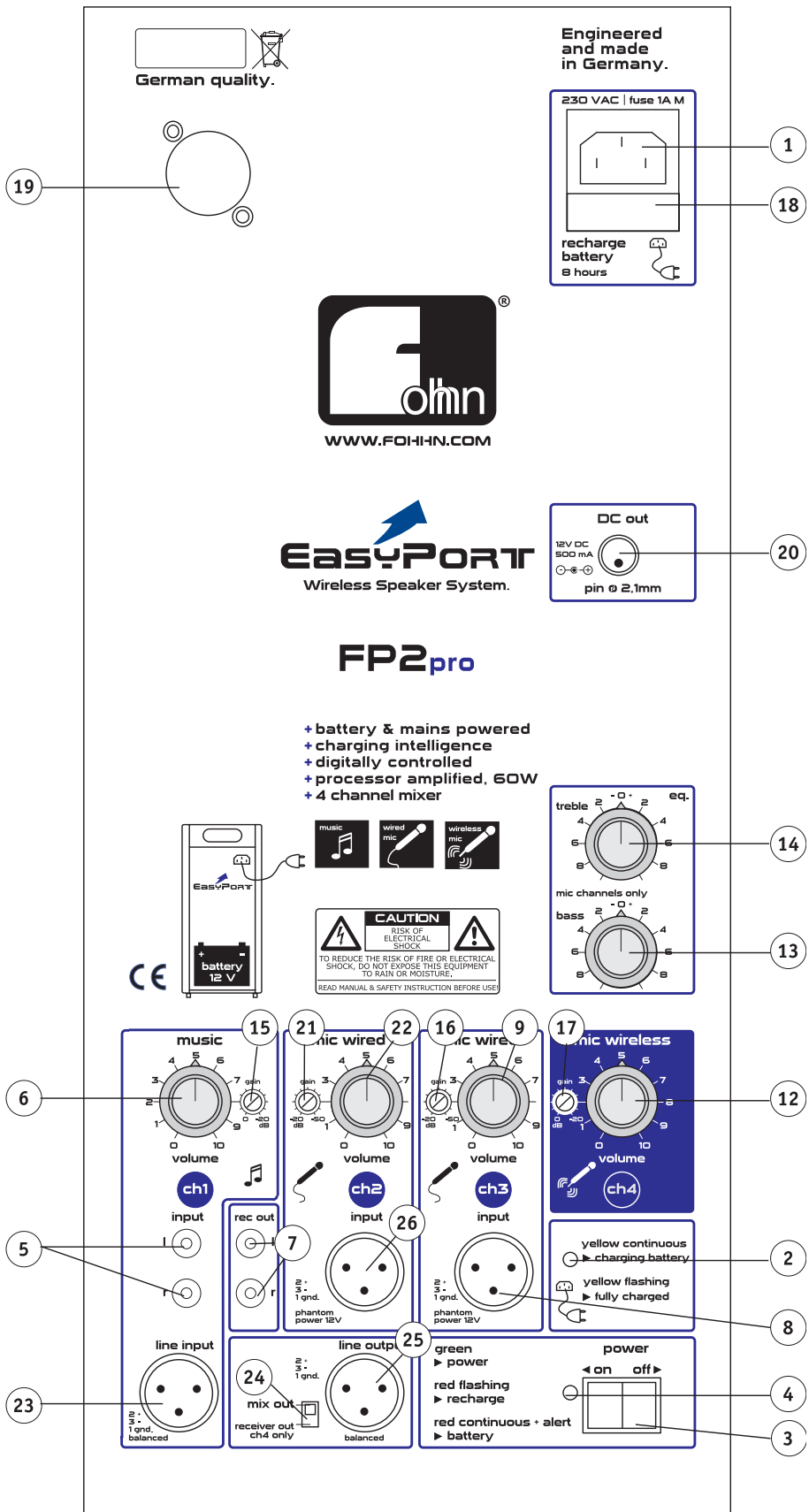

9.2 FP2CD Controls

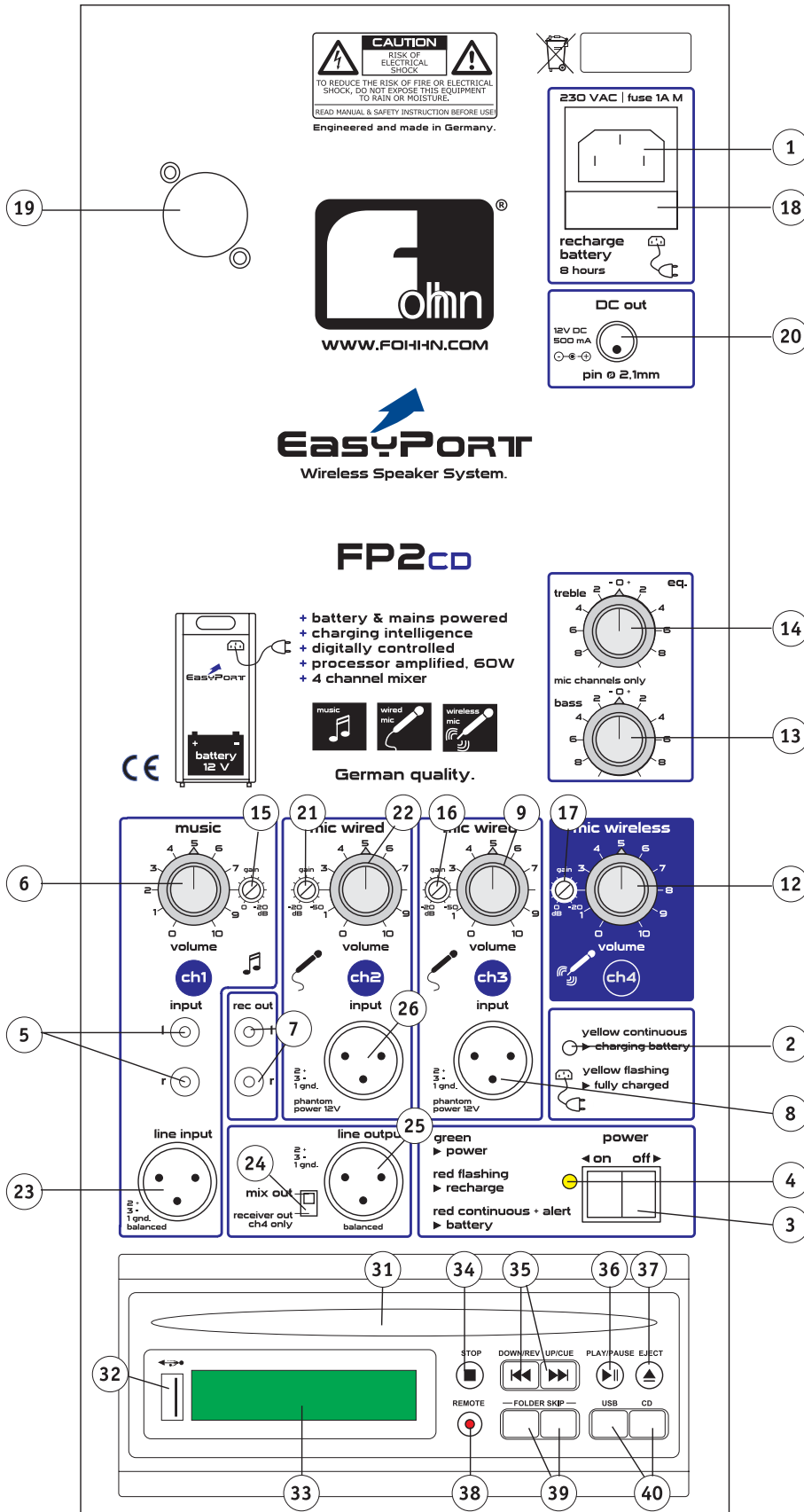

9.3 FP2MP3 Controls

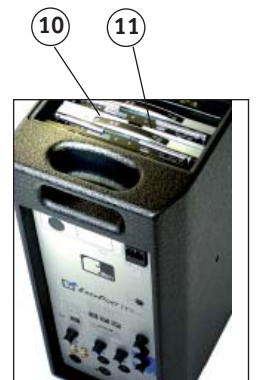
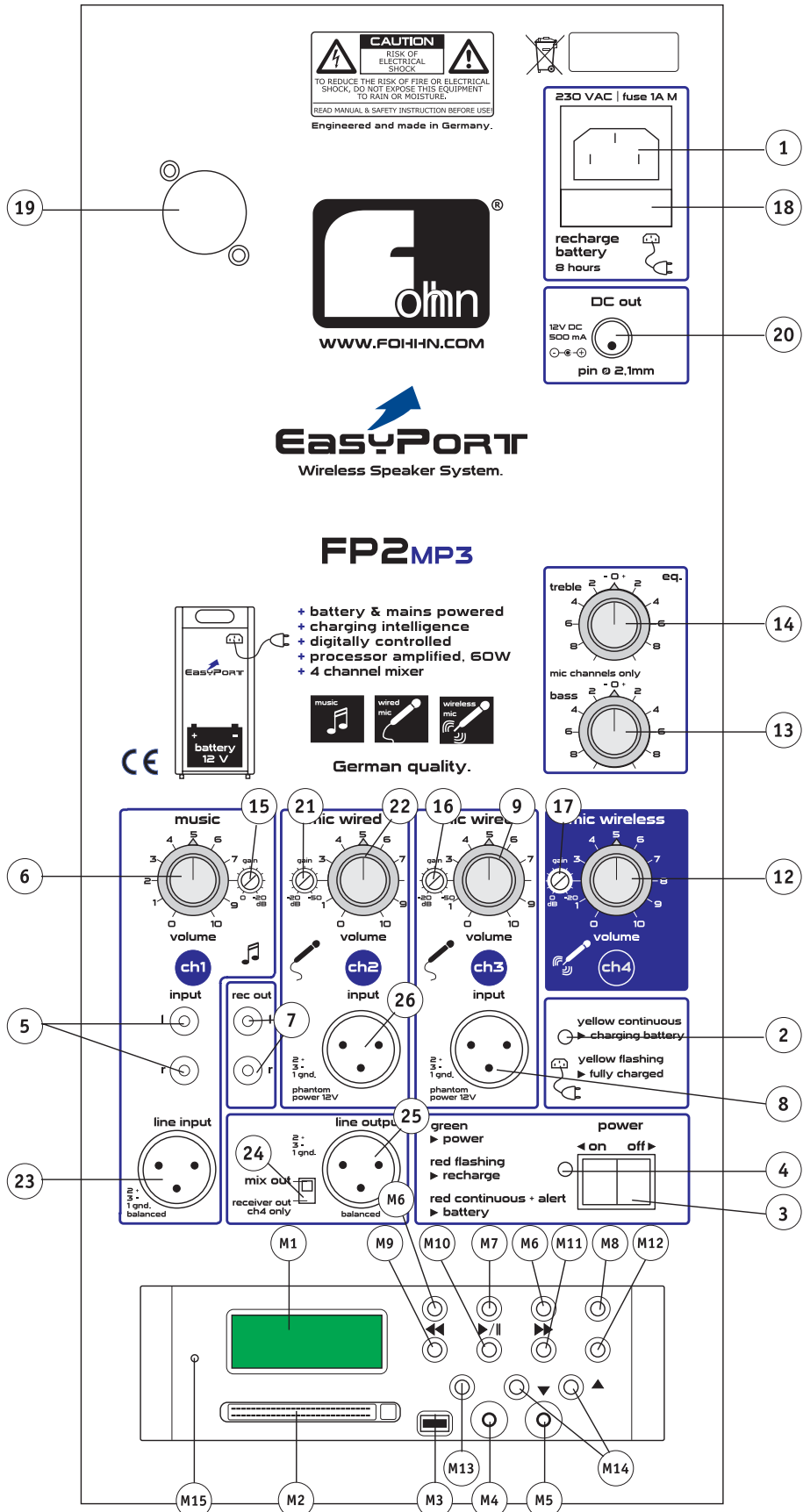

9.4 FP2slave Controls



ONLY USE WITH:
FP2pro / FP2co / FP2ups

DO NOT EXPOSE THIS EQUIPMENT TO RAIN OR MOISTURE.
READ MANUAL & SAFETY INSTRUCTION BEFORE USE!

Engineered and made in Germany.



WWW.FOH-HN.COM



EasyPort
Wireless Speaker System.

FP2slave

- power handling 120 watts
- impedance 8 ohms
- dispersion 80°x80°
- 2-way passive operation
- speakon 1+ / 1-

circuit

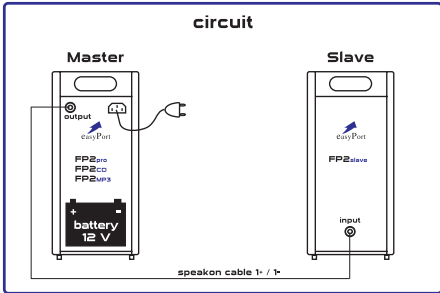

input from
FP2pro / FP2co / FP2ups

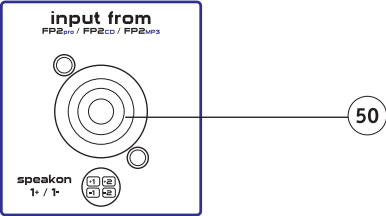

50

CE
German quality.



■ German quality
■ engineered and made
■ by Fohhn®



110 024

Fohhn Audio AG
Hohes Gestade 3-7
D-72622 Nürtingen
Germany
Tel. +49 7022 93323-0
Fax +49 7022 93324-0
www.fohhn.com
info@fohhn.com